

Panasonic

Digitale draadloze telefoon

Modelnr. **KX-TCD455NL**

Beknopte handleiding

Dankzij deze beknopte handleiding leert u snel de voornaamste functies en de basisbediening van deze telefoon kennen. Lees de bedieningsinstructies voor verdere informatie.

Installatie

◆◆ Aansluiten

Sluit de wisselstroomadapter en het telefoonsnoer aan in de volgorde **1, 2, 3, 4**.

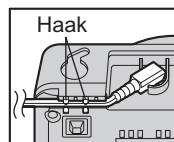

Klem het snoer van de wisselstroomadapter vast om te voorkomen dat het losraakt.

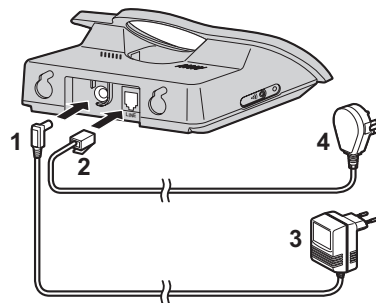

De wisselstroomadapter moet altijd aangesloten zijn (het is normaal dat de adapter warm aanvoelt tijdens het gebruik).

- Sluit nooit telefoonsnoeren aan tijdens een onweer.

◆◆ Batterijen installeren

Zorg ervoor dat de batterijen worden geplaatst zoals aangegeven. Het ⊖ deel moet eerst worden geplaatst.

Sluit het deksel zoals aangegeven door de pijl.

- Wanneer u de batterijen vervangt, moet u de ⊕ kant eerst verwijderen.

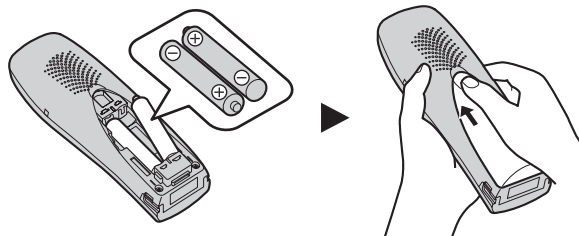

Plaats van de bedieningstoetsen

◆◆ Handset

Achterzijde

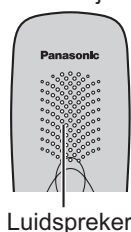

Luidspreker

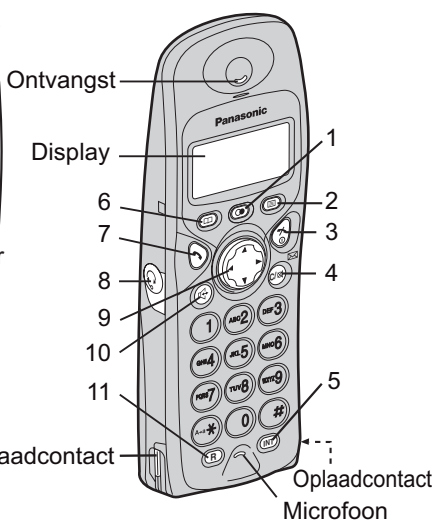

Ontvangst

Display

Oplaadcontact

Oplaadcontact
Microfoon

- 1 - HERHAAL/PAUZE-toets
- 2 - MENU/OK-toets
- 3 - AAN/UIT-toets
- 4 - WISSEN/MAILEN/STIL-toets
- 5 - INTERCOM-toets
- 6 - TELEFOONBOEK-toets
- 7 - SPREEK-toets
- 8 - Aansluiting koptelefoon
- 9 - Navigatietoets
- 10 - SPEAKERPHONE-toets
- 11 - R-toets (Recall)

◆◆ Basisstation

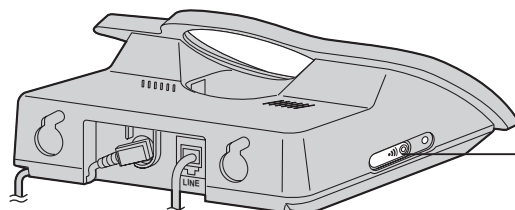

OPROEP-toets
en-indicator

◆◆ Handset Display

- | | |
|--|--|
| Binnen bereik van een basisstation | Gespreksverbod aan |
| Buiten bereik/geen registratie/
geen stroom op basisstation | Direct kiezen aan |
| Oproepen | Toetsblokkering aan |
| Gesprekken beginnen of beantwoorden | Pictogram SMS-mail |
| Batterijen bijna leeg. | Er is een SMS-mail (tekstbericht)
aangekomen. Als de LED snel
knippert, is het SMS-geheugen vol. |
| Batterijen volledig opgeladen. | |























Instelmenu voor handset

Hierna wordt de structuur van het instelmenu voor de handset getoond. Om het gewenste item te zoeken, druk op **OMHOOG** of **OMLAAG**. Om het gewenste item te kiezen, druk op **RECHTS**.

De letters in deze structuur verschillen van het werkelijke display op de handset. Om het eerste menu te selecteren, druk op .

1e menu	2e menu	3e menu
SMS berichten		
Tel.Boek Invoer		
Handset instel.	Wekker	Wekker instel.
		Wekker AAN/UIT
	Bel instel.	Belvolume
		Ext. Belritme
		Int. Belritme
		Oproeptype
		Wekkersignaal
		Belgrp. Sig.
	Toonsign. instel	Toetssignaal
		Wachttoon
		Buiten Bereik
		Batt. Leeg Sig.
	Display instel.	Standby Display
		Gespreksdisplay
		Kies Taal
	Kiesbeperking	Gespreksverbod
		Snelkiezen
		SnelkiesAAN/UIT
	Overige instel.	PIN Wijzigen
		Aut. Opr. aann.
		W/T Setting
		Batterij Type
	Aan/Afmelden	H/set Aanmelden
		Afmelden Basis
	Kies Basis	Automatisch
		Basis 1
		...
		Basis 4
	Reset Handset	PIN Handset

Bediening

Functie	Handeling
In-/uitschakelen	Druk op  langer dan 2 seconden in.
Een gesprek beginnen	Druk op  en kies het nummer.
Een gesprek beantwoorden	Druk op  .
Een gesprek beëindigen	Druk op  .
Toetsblokkering Aan/Uit	Druk op  langer dan 2 seconden in.
Laatst gekozen nummer herhalen	Druk op  en  .
Herhalen met de herhaallijst	Druk op  en  om een nummer te kiezen en  .
Naam en telefoonnummer opslaan	Druk op  en  om een nummer te kiezen en  voer naam in en  voer telefoonnummer in en  om privénummer te zoeken "UIT" en  .
Bellen met behulp van het telefoonboek	Druk op  en  om een nummer te kiezen en  .
Luidsprekervolume	Druk op  tijdens een gesprek.
Terugbellen	Druk op  om een nummer te kiezen en  .

SMS-functie (Tekstbericht)

U kunt tekstberichten verzenden en ontvangen tussen andere vaste en mobiele telefoons die ook een compatibele SMS-functie en een netwerk hebben.

De SMS-functie is enkel beschikbaar als u hebt ingeschreven op nummerherkenning.

De telefoon heeft 5 invoermodi. "LetterWise®" is de standaard modus. "LetterWise®" is een vorm van voorspellende tekst en vermindert het aantal toetsen dat moet worden ingedrukt voor de invoer van tekst. Deze voorspellende tekstmethode verschilt enigszins van de meeste methoden gebruikt bij GSM's. Zie hoofdstuk "SMS-functie" in de Richtlijnen voor meer informatie.



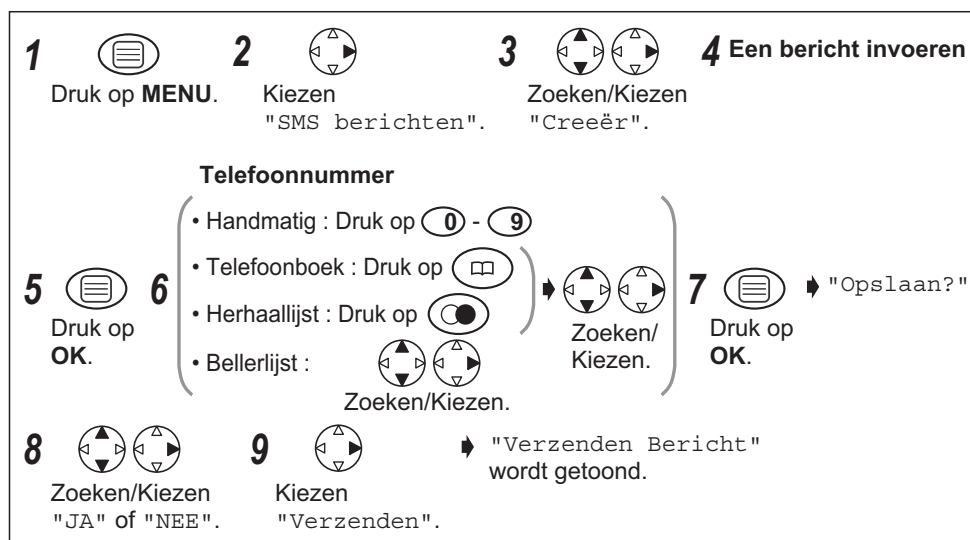



◆◆ Nieuwe berichten schrijven en verzenden



◆◆ Een tekstbericht ontvangen





Wanneer u een nieuw bericht ontvangt, knippert het symbool  op het display in de standbymodus en er klinkt een toonsignaal.

◆◆ Een bericht lezen/weergeven in de inkomende lijst

1	 Druk op MENU . ^{*1}	➔	 Kiezen	➔	 Kiezen
	OF		"SMS berichten".		"Ontvang Lijst".
	 Druk op MAILEN .				
2	 Schuif door de lijst met inkomende berichten.	3	 Selecteer de gewenste gegevens van de zender.		

*1 Als "Nieuwe SMS Ontvangen" verschijnt, druk dan tweemaal op **MENU**.

◆◆ In deze bedieningsinstructies gebruikte symbolen

Symbol	Betekenis
	Om het gewenste item te zoeken, druk op OMHOOG of OMLAAG .
	Om het gewenste item te kiezen, druk op RECHTS .
 	Om het gewenste item te zoeken en vervolgens te kiezen, druk op OMHOOG of OMLAAG en dan op RECHTS .
	Om de cursor naar rechts of naar links te verplaatsen, druk op RECHTS of LINKS .
➔	Ga naar de volgende stap.
" "	De woorden tussen " " duiden de woorden op het display aan.

Panasonic

Digitale draadloze telefoon

Bedieningsinstructies

Modelnr. **KX-TCD455NL**

Inhoud

Voorbereiding

Inleiding (functies)	2
Belangrijke informatie	3
Installatie	4

Draadloze telefoon

Gebruik van de telefoon	8
Gesprekken beginnen	11
Nummerherkenning	12
Telefoonboek	14
SMS-functie (Tekstbericht)	22
Instellingen van de handset	30
Instellingen van het basisstation	36
Fabrieksinstellingen	40
Bedieningsfuncties voor gebruikers van meerdere toestellen	42
Intercom	46
Walkie-Talkie	47

Overige informatie

Gebruik van de riemclip	49
Optionele koptelefoon	49
Wandmontage	49
Voordat u om hulp vraagt	50
Technische informatie	53
Index	54
Garantie	55

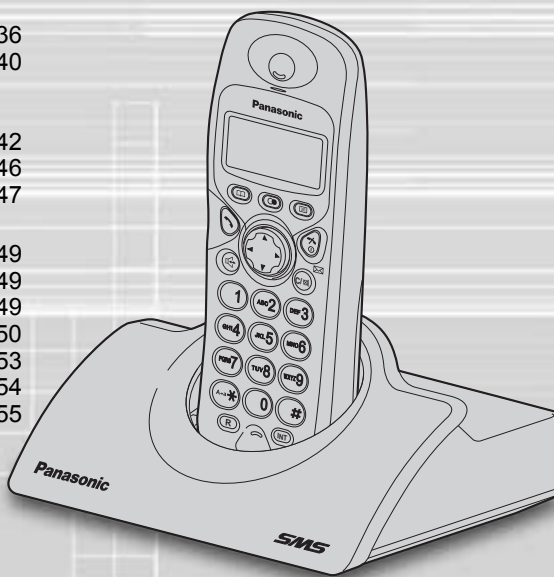

Voorbereiding

Draadloze telefoon

Overige informatie

Met nummerherkenning en SMS

S/M/S

**LEES EERST DEZE HANDLEIDING VOORDAT U HET TOESTEL
IN GEBRUIK NEEMT EN BEWAAR DEZE HANDLEIDING.**

Laad de batterij voor ingebruikname eerst op gedurende 7 uur.

Inleiding (functies)

Hartelijk dank voor de aankoop van deze nieuwe digitale draadloze telefoon van Panasonic.

Geachte klant,
U hebt een KX-TCD455NL aangekocht, een product dat specifiek werd ontworpen voor DECT (Digital Enhanced Cordless Telecommunications – Digitale draadloze telecommunicatie). DECT-technologie wordt gekenmerkt door een hoge mate van beveiliging tegen onderscheppingen (afluisteren), alsook door een digitale transmissie van hoge kwaliteit. Deze telefoon is ontworpen voor een brede reeks van toepassingen. Deze telefoon kan bijvoorbeeld worden gebruikt binnen een netwerk van basisstations en handsets, die samen een telefoonsysteem vormen dat:

- tot 6 handsets per basisstation bedient.
- intercom tussen 2 handsets mogelijk maakt.
- het bedienen van een handset bij maximaal 4 basisstations mogelijk maakt, en op die manier het radiogebied voor communicatie uitbreidt.

Nummerherkenning is een service van de telefoonmaatschappij. Indien u gebruik maakt van de service, laat deze telefoon het telefoonnummer van de beller zien.

Accessoires (meegeleverd)

Wisselstroomadapter
PQLV19CE

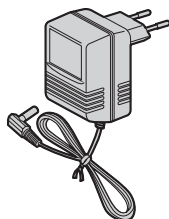

Telefoon snoer

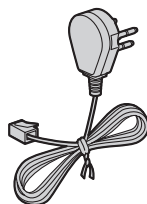

Oplaadbare batterijen
(AAA-formaat)
HHR-4EPT/BA2 (P03P)



Batterijdeksel

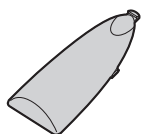

Riemclip



Er zijn nog meer accessoires verkrijgbaar. Neem contact op met uw Panasonic Servicecentrum voor meer informatie hierover. 070-3314500

Belangrijke informatie

Gebruik uitsluitend de bij het product geleverde voeding.

De wisselstroomadapter mag alleen worden aangesloten op een standaard stopcontact van 220 V wisselstroom.

Het toestel is goedgekeurd voor gebruik met de voeding PQLV19CE.

Onder de volgende omstandigheden zijn noodoproepen met dit toestel niet mogelijk:

- Als de batterijen van de draagbare handset moeten worden opgeladen of defect zijn.
- Tijdens een stroomuitval.
- Wanneer de toetsblokkering is ingeschakeld.
- Wanneer het toestel zich in de stand voor direct kiezen bevindt.

Maak het basisstation of de handset niet open (tenzij om de batterijen te vervangen).

Dit toestel mag niet worden gebruikt in de buurt van gevoelige medische apparatuur en door mensen die een pacemaker dragen. Wees voorzichtig dat er geen voorwerpen op dit toestel vallen en dat er geen vloeistof in wordt gemorst. Stel het toestel niet bloot aan overmatig veel rook, stof, mechanische trillingen of schokken.

Omgeving

Gebruik dit toestel niet in de buurt van water. Houd dit toestel uit de buurt van

warmtebronnen als radiators, keukenfornuizen, enz. Plaats het nooit in een kamer waar de temperatuur lager is dan 5 °C of hoger dan 40 °C.

De wisselstroomadapter wordt gebruikt om het toestel uit te schakelen. Zorg ervoor dat er een stopcontact is in de buurt van het toestel en dat dit bereikbaar is.

WAARSCHUWING:
OM GEVAAR VOOR EEN
ELEKTRISCHE SCHOK TE
VOORKOMEN, MAG DIT TOESTEL
NIET WORDEN BLOOTGESTELD
AAN REGEN OF VOCHT.

Waarschuwingen met betrekking tot de batterijen

Gebruik uitsluitend de voorgeschreven batterijen.

Gebruik uitsluitend oplaadbare batterijen.

Gebruik geen oude en nieuwe batterijen tezamen.

Gooi batterijen nooit in het vuur. De batterijen kunnen ontploffen.

Houd u aan de plaatselijke verordeningen inzake het verwerken van klein chemisch afval (KCA).

Open of beschadig de batterijen niet.

Vrijgekomen elektrolyt is corrosief en kan brandwonden of ander letsel aan de ogen of de huid veroorzaken.

Het elektrolyt kan giftig zijn indien het wordt ingeslikt.

Wees voorzichtig dat u de batterijen niet kortsluit met geleidende materialen zoals ringen, armbanden en sleutels.

De batterijen en/of de geleider kunnen oververhit raken en brandwonden veroorzaken.

Laad de meegeleverde batterijen op volgens de instructies in deze handleiding.

Batterijen zijn bij dit product meegeleverd.

Als de batterijen leeg zijn, deze niet zomaar weggooien.

Lever ze echter in als klein chemisch afval (KCA).



Plaatsing

- Voor een maximaal bereik en storingsvrije werking raden wij aan het basisstation als volgt te plaatsen:
 - Uit de buurt van elektrische apparatuur zoals een TV, radio, personal computer (PC) of een andere telefoon.
 - Op een goed bereikbare hoge en centrale plaats.

Voorbereiding

Installatie

◆◆ Aansluiten

Sluit de wisselstroomadapter en het telefoonsnoer aan in de volgorde **1, 2, 3, 4**.

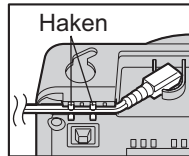

Klem het snoer van de wisselstroomadapter vast om te voorkomen dat het losraakt.

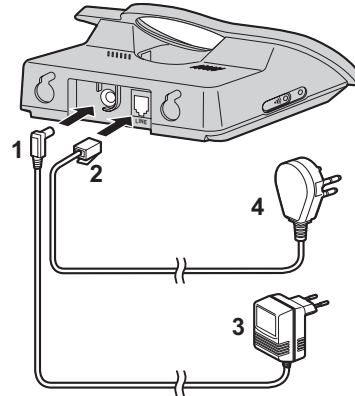

De wisselstroomadapter moet altijd aangesloten zijn (het is normaal dat de adapter warm aanvoelt tijdens het gebruik).

- Sluit nooit telefoonsnoeren aan tijdens een onweer.

◆◆ Batterijen installeren

Zorg ervoor dat de batterijen worden geplaatst zoals aangegeven. Het \ominus deel moet eerst worden geplaatst.

Sluit het deksel zoals aangegeven door de pijl.

- Wanneer u de batterijen vervangt, moet u het \oplus deel eerst verwijderen.

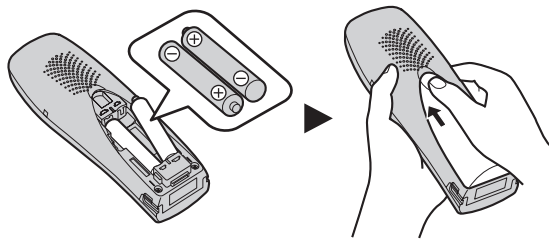

Batterijen vervangen:

Druk het lipje op het deksel stevig in en schuif het deksel in de richting van de pijl. Vervang de 2 batterijen en sluit het deksel. Laad de handset vervolgens gedurende 7 uur op.



Installatie

◆◆ Batterij opladen

De bijgeleverde batterijen zijn nog niet opgeladen. Om de batterijen op te laden, plaatst u de handset op het basisstation.

Laad de batterijen ca. 7 uren op voordat u ze gaat gebruiken. Tijdens het opladen verschijnt het batterijsymbool als volgt.

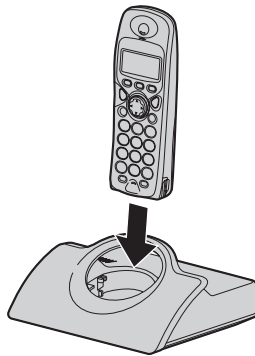

Volledig opgeladen **Tijdens het opladen**

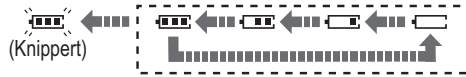

Displaysymbool	Batterijsterkte
	Hoog
	Medium
	Zwak opgeladen
	Moet worden opgeladen

Een handset die is uitgeschakeld, wordt automatisch ingeschakeld zodra hij op het basisstation wordt geplaatst.

Bij normaal gebruik moeten de handset en het basisstation altijd ingeschakeld zijn.

◆◆ Levensduur van de batterijen

De levensduur van de batterijen is afhankelijk van de gebruiksomstandigheden, maar is over het algemeen bij gebruik van volledig opgeladen Ni-MH-batterijen (700 mAh) als volgt:

Gesprekstijd: ca. 10 uren

Standby-tijd: ca. 120 uren

Bij gebruik van Ni-Cd-batterijen (250 mAh):

Gesprekstijd: ca. 4 uren

Standby-tijd: ca. 40 uren

(Aangegeven duur geldt in geval van maximale prestaties.)

De batterijen bereiken hun maximale prestaties na enkele volledige oplaad-/ontlaadcycli.

De batterijen kunnen niet worden overladen, tenzij ze herhaaldelijk worden verwijderd en teruggeplaatst.





Als de levensduur van de batterijen afneemt, controleer dan of de batterij-en oplaadcontacten schoon zijn.

Met het oog op een maximale levensduur van de batterijen raden wij aan de handset pas op te laden als het batterijsymbool knippert

Voorbereiding

Installatie

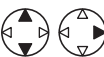
◆◆ In deze bedieningsinstructies gebruikte symbolen

Symbol	Betekenis
	Om het gewenste item te zoeken, druk op OMHOOG of OMLAAG .
	Om het gewenste item te kiezen, druk op RECHTS .
	Om het gewenste item te zoeken en vervolgens te kiezen, druk op OMHOOG of OMLAAG en dan op RECHTS .
	Om de cursor naar rechts of naar links te verplaatsen, druk op RECHTS of LINKS .
	Ga naar de volgende stap.
" "	De woorden tussen " " duiden de woorden op het display aan.

◆◆ Batterijen vervangen

Als het symbool  knippert na enkele telefoongesprekken, zelfs als de batterijen van de handset volledig zijn opgeladen, moeten de batterijen worden vervangen.

Laad nieuwe batterijen ca. 7 uren op voordat u ze gaat gebruiken.

(Voor het opladen moet het telefoonsnoer niet op de telefooncontactdoos aangesloten zijn.)

Zorg ervoor dat u bij het vervangen van de batterijen het juiste batterijtype kiest.

Batterijtype kiezen

1 	2 	3 	4 
Druk op MENU.	Zoeken/Kiezen "Handset instel.".	Zoeken/Kiezen "Overige instel.".	Zoeken/Kiezen "Batterij Type".
5 	Zoeken/Kiezen "Ni-Cd" of "Ni-MH".		

- Om de bewerking af te sluiten, drukt u om het even wanneer op .
- Gebruik uitsluitend oplaadbare batterijen. Als niet-oplaadbare batterijen zijn ingelegd en het opladen wordt gestart, kan dit lekkage van batterijvloeistof veroorzaken.

Gebruik uitsluitend de batterijen Panasonic P03P (Ni-MH) of P03H (Ni-Cd).

Installatie

◆◆ Plaats van de bedieningstoetsen

Handset

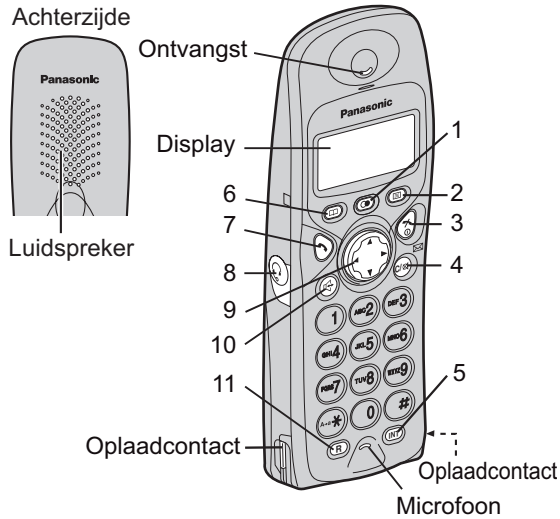

- 1 - **HERHAAL/PAUZE**-toets
- 2 - **MENU/OK**-toets
- 3 - **AAN/UIT**-toets
- 4 - **WISSEN/MAILEN/STIL-**
toets
- 5 - **INTERCOM**-toets
- 6 - **TELEFOONBOEK**-toets
- 7 - **SPREK**-toets
- 8 - Aansluiting koptelefoon
- 9 - Navigatietoets
- 10 - **SPEAKERPHONE**-toets
- 11 - **R**-toets (Recall)

Voorbereiding

Basisstation

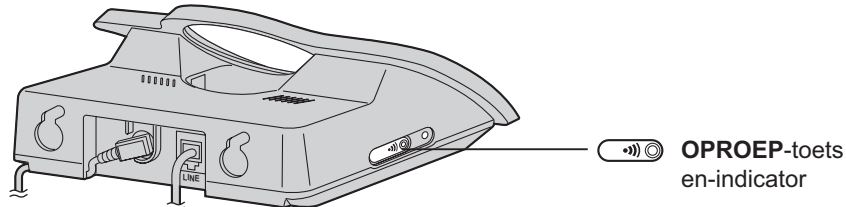

◆◆ Handset Display

- | | | | |
|--|--|--|--|
| | Binnen bereik van een basisstation | | Gespreksverbod aan (blz. 33) |
| | Buiten bereik/geen registratie/
geen stroom op basisstation | | Direct kiezen aan (blz. 34) |
| | Oproepen | | Toetsblokkering aan (blz. 35) |
| | Gesprekken beginnen of beantwoorden | | Pictogram SMS-mail |
| | Batterijen bijna leeg. | | Er is een SMS-mail (tekstbericht)
aangekomen. Als de LED snel
knippert, is het SMS-geheugen vol. |
| | Batterijen volledig opgeladen. | | |

Gebruik van de telefoon

◆◆ In-/uitschakelen

Inschakelen



Langer dan 2 seconden indrukken.*1

Uitschakelen



Langer dan 2 seconden indrukken.*2

*1 Wanneer u de  loslaat, verandert het display in de standbymodus.

*2 Het display gaat uit.

◆◆ Klok en datum instellen

Na een stroomonderbreking moet de klok opnieuw worden ingesteld. Kijk of het symbool  niet knippert.

1		2		▶ "Invoer Opdracht"
	Druk op MENU .		Zoeken/Kiezen "Basis instel."	
3		▶ Voer de tijd in. 4 cijfers.*1		▶ Kies AM of PM.*2
	OF		Datum	
		▶ Tweemaal ▶ Voer achtereenvolgens dag, maand en jaar in.*3		
			4	 Druk op OK .

• Om de bewerking af te sluiten, kunt u op elk moment drukken op .

*1 U kunt de tijd ingeven in 12 of in 24 uren.

Om bijvoorbeeld 7:15 (12 uurklok) in te stellen, drukt u op **0 7 1 5**.

Als u de tijd in een 24-uren klok ingeeft ga dan naar stap 4.

*2 Als u geen AM of PM kiest, geeft de display de 24-uurklok weer zelfs als de tijd in 12 uur is ingevoerd.

*3 Om bijvoorbeeld 16 februari 2003 in te stellen, drukt u op **1 6 0 2 0 3**.

◆◆ Gesprekken beginnen

Voor het kiezen

1 Telefoonnummer*1



Druk op **SPREEK**.*2

Na het kiezen

1



Druk op **SPREEK**.*2

2 Telefoonnummer

*1 Als u verkeerd intoetst, drukt u op de **WISSEN**-toets. Het cijfer wordt vanaf rechts gewist. Voer vervolgens het juiste cijfer in. Alle cijfers worden gewist als u **WISSEN** ingedrukt houdt.

*2 U kunt ook op **SPEAKERPHONE** drukken om een gesprek te beginnen.

Gebruik van de telefoon

◆◆ Een gesprek beantwoorden

Een gesprek beëindigen

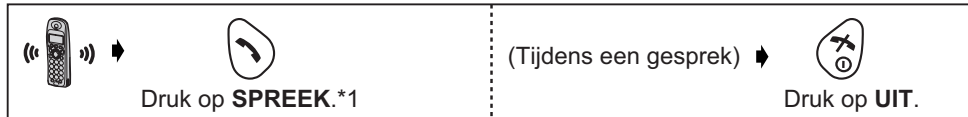

*1 U kunt een gesprek ook beantwoorden door op een kiestoets, **INTERCOM**, **#**, ***** of **SPEAKERPHONE** te drukken.

◆◆ Automatisch opnemen

Als u de functie Automatisch opnemen inschakelt, kunt u een gesprek beantwoorden door gewoon de handset van het basisstation te nemen.



- Om de bewerking af te sluiten, kunt u op elk moment drukken op .

◆◆ Belsignaal tijdelijk uitschakelen

Wanneer een extern gesprek binnenkomt, kunt u het belsignaal van de handset tijdelijk uitschakelen.

Deze functie werkt niet als de handset op het basisstation staat of als een intern gesprek binnenkomt.



◆◆ Ontvangstvolume/Luidsprekervolume

Tijdens een gesprek, drukt u op **OMHOOG** of **OMLAAG** om de instelling van het luidsprekervolume te veranderen. Er zijn 6 niveaus voor het luidsprekervolume, en 3 niveaus voor ontvangstvolume.



Gebruik van de telefoon

◆◆ Handset zoeken/oproepen

U kunt een verkeerd geplaatste handset opzoeken door deze op te roepen.

- 1** Druk op  op het basisstation. **2** Alle aangemelde handsets gaan gedurende 1 minuut over.

<Oproepen beëindigen>

- 3** Druk op  op het basisstation OF *1 op één van de handsets.

*1 U kunt oproepen beëindigen door op een kiestoets, **INTERCOM**, **#**, ***X** of **SPEAKERPHONE** te drukken.

◆◆ Speakerphone

Handenvrij telefoneren (met de digitale Speakerphone)

Met handenvrij kunt u telefoneren zonder de handset vast te houden, zodat andere personen in de kamer de conversatie kunnen beluisteren.

- 1**  Druk op **SPEAKERPHONE**. **2** Telefoonnummer **3**  Druk op **UIT** om het gesprek te beëindigen.

- Denk om het volgende voor de beste werking:
 - Spreek om beurten met de beller in een rustige omgeving.
 - Als een van beide partijen de conversatie niet goed hoort, druk dan op **OMHOOG** of **OMLAAG** om het volume aan te passen. Er zijn 3 niveaus voor het ontvangstvolumen (of voor de koptelefoon) en 6 niveaus voor het luidsprekervolumen.
 - Tijdens een conversatie kunt u omschakelen naar handenvrij door op **SPEAKERPHONE** te drukken. Om terug naar de luidspreker te gaan, drukt u op **SPREEK** of **SPEAKERPHONE**.

◆◆ De microfoon aan/uitschakelen

Tijdens een telefoongesprek kunt u de microfoon uitschakelen. Als de microfoon is uitgeschakeld, kan de beller uw conversatie niet horen. Deze functie is nuttig als u iets wilt zeggen tegen iemand in dezelfde kamer zonder dat de beller uw gesprek hoort.

- (Tijdens een gesprek) **1**  Druk op **STIL** om de microfoon uit te schakelen. **2**  Druk op **STIL** om terug te keren naar het gesprek. **3**  Druk op **UIT** om het gesprek te beëindigen.

Gesprekken beginnen

◆◆ Nummer herhalen









De laatste 10 nummers worden automatisch in de herhaallijst opgeslagen.

Herhalen met behulp van de herhaallijst

Het laatst gekozen nummer herhalen







1  Druk op HERHAAL.*1	2  Zoek het gewenste nummer.	3  Druk op SPREEK.*2	1  Druk op SPREEK.*3	2  Druk op HERHAAL.
--	---	---	--	--

Het gekozen nummer in de herhaallijst wijzigen

1  Druk op HERHAAL.*1	2   Zoek/selecteer het gewenste nummer.	3   Zoeken/Kiezen "Nummer Wijzig.".	▶ Het 1ste cijfer van het gekozen nummer knippert.
4  Verplaats de cursor.	5  EN/ OF Druk op WISSEN.*4 Wijzig het telefoonnummer.*5	6  Druk op SPREEK.*2 OF  Druk tweemaal op OK om het nummer op te slaan.	▶ Naam Ga verder vanaf stap 3 op pagina 14.

Draadloze telefoon

Eén/alle gekozen nummer(s) in de herhaallijst wissen

1  Druk op HERHAAL.*1	2   Zoek/selecteer het gewenste nummer.	3   Zoeken/Kiezen "Wissen" of "Alles Wissen".	4   Zoeken/Kiezen "JA".
--	--	---	--

- Om de bewerking af te sluiten, kunt u op elk moment drukken op .
- *1 Als de herhaallijst leeg is, toont het display "Geheugen Leeg".
- *2 U kunt ook op **SPEAKERPHONE** drukken om een gesprek te beginnen.
- *3 Als de lijn van de partij bezet is, wordt het gesprek automatisch herhaald wanneer u belt met **SPEAKERPHONE** (Automatisch herhalen). Wanneer u Automatisch herhalen gebruikt, druk dan opnieuw op **SPEAKERPHONE** nadat u hebt gedrukt op **HERHAAL** indien microfoon uitschakelen niet werd geannuleerd.
- *4 Cijfers worden links van het knipperende cijfer gewist.
- *5 Cijfers worden links van het knipperende cijfer ingevoegd. Als u meer dan één nummer wilt wissen en/of toevoegen, herhaalt u de werkwijze vanaf stap 4.

Nummerherkenning

◆◆ Gebruik van de bellerlijst (nummerherkenning)

Nummerherkenning is een service van uw telefoonmaatschappij en werkt alleen als u op deze functie bent geabonneerd.

Als u van deze service gebruik maakt, laat deze telefoon de naam en het telefoonnummer van de beller zien.

Als uw toestel is aangesloten op een PBX of een telefoonlijn die deze service niet ondersteunt, kunt u er geen gebruik van maken.

Nummerherkenning toont de naam en het telefoonnummer van de beller niet terwijl u de handset voor een intercomgesprek gebruikt. De naam en het telefoonnummer van de beller worden echter wel in de bellerlijst opgeslagen.

◆◆ Nummerweergave



Naam	—	JAMES ONODA	
Tel.nr.	—	0123456789	
Datum ontvangen	—	17.08 14:59	Tijd ontvangen





Wanneer een gesprek wordt ontvangen, toont het display het telefoonnummer van de beller.

Bijvoorbeeld, er is een gesprek ontvangen van een beller met het telefoonnummer 0123456789.



Als u een telefoonnummer met een naam in het telefoonboek opslaat, toont het display de naam van de beller wanneer een gesprek wordt ontvangen.

Anonieme Beller
17.08 14:59
 

Als de beller gekozen heeft voor geheimhouding van zijn/haar nummer, toont het display "Anonieme Beller".

Buiten Gebied
17.08 14:59
 

Als de beller belt vanuit een gebied waar nummerherkenning niet wordt aangeboden, toont het display "Buiten Gebied".

Basis 1
10 Nieuwe Opr.
17.08 14:59
 

Wanneer nieuwe gesprekken zijn ontvangen, toont het display het aantal gesprekken. In het voorbeeld links werden 10 nieuwe gesprekken ontvangen.

Nummerherkenning

◆◆ Bellerlijst









In de bellerlijst wordt informatie van maximaal 50 verschillende bellers opgeslagen, van het meest recente tot het oudste gesprek. Wanneer het 51ste gesprek wordt ontvangen, wordt het oudste gesprek verwijderd.

Als u een gesprek ontvangt van een telefoonnummer dat met een naam in het telefoonboek is opgeslagen, zal de naam van de beller worden getoond.

Terugbellen







1  Zoek het gewenste nummer.*1	2  Druk op SPREEK .*2
---	---

Een ontvangen nummer in de bellerlijst wijzigen

1   Zoek/selecteer het gewenste ontvangen nummer.*1	2   Zoeken/Kiezen "Nummer Wijzig.".	3  Verplaats de cursor.
4  EN/OF Druk op WISSEN .*3	Nummer Wijzig het telefoonnummer.*4	5  Druk op SPREEK .*2 OF  Druk tweemaal op OK om het nummer op te slaan.
		Naam Ga verder vanaf stap 3 op pagina 14.

Draadloze telefoon

Eén/alle ontvangen nummer(s) in de bellerlijst wissen

1   Zoek/selecteer het gewenste ontvangen nummer.*1	2   Zoeken/Kiezen "Wissen" of "Alles Wissen".	3   Zoeken/Kiezen "JA".
---	---	--

- Om de bewerking af te sluiten, kunt u op elk moment drukken op .
- *1 Als de herhaallijst leeg is, toont het display "Geheugen Leeg". Wanneer u een gesprek beantwoordt, wordt de informatie over de beller opgeslagen in de lijst met een "✓" ernaast. Er wordt een "✓" getoond naast een item nadat u de herhaallijst hebt bekeken.
- *2 U kunt ook op **SPEAKERPHONE** drukken om een gesprek te beginnen.
- *3 Cijfers worden links van het knipperende cijfer gewist.
- *4 Cijfers worden links van het knipperende cijfer ingevoegd. Als u meer dan één nummer wilt wissen en/of toevoegen, herhaalt u de werkwijze vanaf stap 3.







Telefoonboek

U kunt maximaal 200 namen en telefoonnummers in het telefoonboek opslaan. Als u de service nummerherkenning hebt en een gesprek ontvangt van een telefoonnummer dat met een naam in het telefoonboek is opgeslagen, zal de naam van de beller worden getoond.

Functie privénummers

U kunt informatie over bellers in categorieën onderbrengen in het telefoonboek. Er zijn 9 categorieën beschikbaar. Categorie 1 kan bijvoorbeeld worden gebruikt voor alle nummers van vrienden. Voor elke categorie kunt u een van de 20 beltoontypes kiezen (zie "Instellingen van de handset"). **Deze functie is ook beschikbaar als u hebt ingeschreven op nummerherkenning.** Neem a.u.b. contact op met uw netwerkprovider voor meer informatie.

◆◆ Naam en telefoonnummer opslaan

1 	2 	3 Naam	4 
Druk op MENU .	Zoeken/Kiezen "Tel.Boek Invoer".*1	Voer de naam in. (max. 16 lettertekens)*2	Druk op OK .
5 Telefoonnummer	6 	7 	8 
Voer het telefoonnummer in. (max. 24 cijfers)*2	Druk op OK .	Zoek/selecteer privénummer (1-9) of "UIT".	Kiezen "Opslaan".*3

- Om de bewerking af te sluiten, kunt u op elk moment drukken op .
- *1 Het display toont hoeveel plaats er nog is in het telefoonboek. Als "Geheugen Vol" wordt getoond, is het telefoonboek vol. Om op te slaan, moet u andere nummers uit het telefoonboek wissen.
- *2 Als u verkeerd intoetst, drukt u op **RECHTS** of **LINKS** om de cursor te verplaatsen, wist u het foutieve letterteken door op **WISSEN** te drukken, en/of voert u het juiste letterteken in. Lettertekens/cijfers worden links van het knipperende letterteken/cijfer gewist of ingevoegd. Om lettertekens in te voeren, zie pagina 17.
- *3 Herhaal de werkwijze vanaf stap 3 om door te gaan met het opslaan van telefoonnummers en namen.

Om hoofdletters of kleine letters te veranderen

Voorbeeld: Voer de naam in met behulp van de letters op het keypad. Om bijvoorbeeld Anne in te voeren:

1 	2 	3 	4  Tweemaal	5 	6  Tweemaal	7  Tweemaal
--	--	--	---	--	---	---





- Drukken op  verandert tussen hoofd-en kleine letters.

Telefoonboek







Om de lettermodus te veranderen

U kunt een van de 6 lettermodi kiezen door te drukken op **TELEFOONBOEK** terwijl u een naam invoert. De fabrieksinstelling is "ABC".

Voor een volledig overzicht van de letters, zie Lettertekens kiezen (p. 17).

1		2		3	Naam
	Druk op MENU .		Zoeken/Kiezen "Tel.Boek Invoer".		Voer de naam in. (max. 16 lettertekens)
4		5			
	Druk op TELEFOONBOEK terwijl u de naam invoert.		Zoek/selecteer de gewenste lettertekenmodus.		

Namen/letters invoeren in het telefoonboek



Toets	Opmerking
	Druk om de cursor te verplaatsen.
 op 	Druk om lettertekens/cijfers in te voeren. (Items worden toegevoegd links van de cursor. Als de cursor aan het begin van een regel staat, wordt het item toegevoegd over de cursor.)
	Drukken om letters te wissen. (Letters worden toegevoegd links van de cursor. Als de cursor aan het begin van een regel staat, wordt de eerste letter gewist.) Houd ingedrukt om alle letters te wissen.
	Druk om te veranderen tussen hoofd-en kleine letters.
	Druk om een spatie tussen te voegen (behalve in de numerieke modus 0-9).
	Druk om een symbool tussen te voegen (behalve in de numerieke modus 0-9).

- Om twee letters in te voeren die op dezelfde kiestoets staan, de eerste letter invoeren en dan op **RECHTS** drukken om de cursor een spatie te verplaatsen en de volgende letter in te voeren.

Telefoonboek

◆◆ Gegevens zoeken in het telefoonboek



Alle gegevens in het telefoonboek worden als volgt opgeslagen: Alfabetletter/Symbool/Nummer/Telefoonnummer (als er geen naam is opgeslagen).

1  Druk op TELEFOONBOEK.	 Het eerste item wordt getoond.	2  Zoek het gewenste nummer.*1
---	---	--

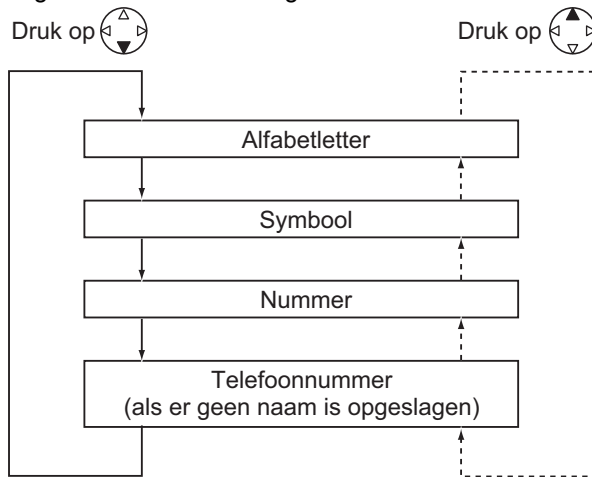
*1 Volgorde van letters weergeven













Om een naam op eerste letter te zoeken
Bijvoorbeeld: "Felix"

1  Druk op TELEFOONBOEK.	 Het eerste item wordt getoond.	2 Druk herhaaldelijk op de kiestoets 3 totdat het eerste nummer onder "F" wordt getoond.	3  Druk op OMLAAG tot "Felix" wordt getoond.
---	--	---	--

Telefoonboek

Telefoonnummers en namen wijzigen

1 	2 	3 	De 1ste letter van de gekozen naam knippert.
Druk op TELEFOONBOEK . ^{*1}	Zoek/selecteer het gewenste nummer.	Kiezen "Wijzigen".	
<Naam>			
4 	5 	EN/ OF Naam	6 
Verplaats de cursor.	Druk op WISSEN . ^{*2}	Wijzig de naam. ^{*3}	Druk op OK .
<Telefoonnummer>			
7 	8 	EN/ OF Nummer	9 
Verplaats de cursor.	Druk op WISSEN . ^{*4}	Wijzig het telefoonnummer. ^{*5}	Druk op OK .
10 	11 		
Zoek/selecteer privénummer (1-9) of "UIT".	Kiezen "Opslaan".		

Telefoonnummers en namen wissen

1 	2 	3 	4 
Druk op TELEFOONBOEK . ^{*1}	Zoek/selecteer het gewenste nummer.	Zoeken/Kiezen "Wissen".	Zoeken/Kiezen "JA". ^{*6}













Bellen met behulp van het telefoonboek

1 	2 	3 
Druk op TELEFOONBOEK . ^{*1}	Zoek het gewenste nummer.	Druk op SPREEK . ^{*7}

- Om de bewerking af te sluiten, kunt u op elk moment drukken op .
- *1 Als de herhaallijst leeg is, toont het display "Geheugen Leeg".
- *2 Lettertellen worden links van het knipperende letterteken gewist.
- *3 Lettertellen worden links van het knipperende letterteken ingevoegd. Als u meer dan één teken wilt wissen of toevoegen, herhaalt u de werkwijze vanaf stap 4.
- *4 Cijfers worden links van het knipperende cijfer gewist.
- *5 Cijfers worden links van het knipperende cijfer ingevoegd. Als u meer dan één cijfer wilt wissen of toevoegen, herhaalt u de werkwijze vanaf stap 7.
- *6 Herhaal de werkwijze vanaf stap 2 om door te gaan met het wissen van telefoonnummers en namen.
- *7 U kunt ook op **SPEAKERPHONE** drukken om een gesprek te beginnen.

Telefoonboek

◆◆ Een telefoonnummer opslaan (voor het kiezen/ herhaallijst/bellerlijst)

<Voor het kiezen>		
	Telefoonnummer*1 → 	Druk op RECHTS .
1	<Herhaallijst>  Druk op HERHAAL . *2	→   Zoek/selecteer het gewenste nummer.
2	 Kiezen "Nummer opslaan".	3 Naam Voer de naam in. (max. 16 lettertekens)*3
4	 Druk tweemaal op OK .	5   Zoek/selecteer privénummer (1-9) of "UIT".
6	 Kiezen "Opslaan".	
<Bellerlijst>		
1	  Zoek/selecteer het gewenste ontvangen nummer.*2	2  Kiezen "Nummer opslaan".
		3 Naam Ga verder stap 3 hiervoor.

Draadloze telefoon





- Om de bewerking af te sluiten, kunt u op elk moment drukken op .
- *1 Als u verkeerd intoetst, drukt u op de **WISSEN**-toets. Het cijfer wordt vanaf rechts gewist. Voer vervolgens het juiste cijfer in.
- *2 Als de herhaallijst/bellerlijst leeg is, toont het display "Geheugen Leeg".
- *3 Als u verkeerd intoetst, drukt u op **RECHTS** of **LINKS** om de cursor te verplaatsen, wist u het foutieve teken door op **WISSEN** te drukken, en/of voert u het juiste teken in. Lettertekens worden links van het knipperende teken gewist of ingevoegd. Zie Lettertekens kiezen op bladzijde 17 voor het invoeren van lettertekens.

Telefoonboek

◆◆ Verkorte kiestoets

De kiestoetsen 1 t/m 9 kunnen als verkorte kiestoetsen worden toegewezen. U kunt 9 telefoonnummers uit het telefoonboek als verkorte kiestoetsen opslaan.

Telefoonnummer als verkorte kiestoets opslaan

1  Druk op TELEFOONBOEK.*1	2  Zoek/selecteer het gewenste nummer.	3  Zoeken/Kiezen "Verkort Nr. opsl.".	4  Zoek/selecteer het gewenste kiestoetsnummer.*2
5  Kiezen "Opslaan".			

Bellen met behulp van een verkorte kiestoets

1 Houd de toets die is opgeslagen als verkorte kiestoets ingedrukt.	2  Druk op SPREEK.*3
--	--

Een verkorte kiestoets wissen

1 Houd de toets die is opgeslagen als verkorte kiestoets ingedrukt.	2  Druk op RECHTS.	3  Kiezen "Wissen".	4  Zoeken/Kiezen "JA".*4
--	---	--	--

- Om de bewerking af te sluiten, kunt u op elk moment drukken op .
- *1 Als de herhaallijst leeg is, toont het display "Geheugen Leeg".
- *2 Als een bepaald gegeven al is opgeslagen op een verkorte kiestoets, wordt er "✓" getoond links van het toetsnummer. Als een verkorte kiestoets met "✓" wordt geselecteerd, druk dan op **RECHTS** om "Overschrijven" te kiezen.
- *3 U kunt ook op **SPEAKERPHONE** drukken om een gesprek te beginnen.
- *4 Een nummer wordt niet gewist uit het telefoonboek als het als verkorte kiestoets wordt gewist.









Telefoonboek

◆◆ Telefoonboek kopiëren

Informatie uit het telefoonboek kunt u kopiëren naar andere handsets die op hetzelfde basisstation zijn aangemeld. Kopiëren van het telefoonboek moet gebeuren in intercommodus.

Om één/alle gegevens in het telefoonboek te kopiëren

Bijvoorbeeld, handset 2 kopieert een item uit zijn telefoonboek naar handset 1.

<Handset 1> Ontvangst (Tijdens een intercomgesprek)	1 	2 	→ "Bezig kopiëren".*1
	Druk op MENU.	Zoeken/Kiezen "Tel. Boek ontv."	
<Handset 2> Verzender (Tijdens een intercomgesprek)	1 	2 	
	Druk op MENU.	Zoeken/Kiezen "Tel. Boek zend."	
3 <Om een geselecteerd item te kopiëren>		→ 	
Zoek/selecteer het gewenste item te kopiëren.	Kiezen "Kopie naam/nr."		→ "Bezig kopiëren".*1
OF			
<Om alle geselecteerde items te kopiëren>		→ 	
Druk op RECHTS.	Zoeken/Kiezen "Kopie Tel.boek".		

Draadloze telefoon

- Om kopiëren op elk willekeurig moment te beëindigen, op **WISSEN** drukken om terug te keren naar intercomgesprek of op  drukken om terug te keren naar standbymodus.

*1 Als "Geheugen Vol" wordt getoond, is het geheugen van de handset vol. Wanneer kopiëren klaar is, hoort u een biep en "Gekopieerd" wordt getoond. Na een paar seconden keert het display terug naar intercomgesprek. "Kopie incompleet" wordt getoond als het geheugen van de handset vol is. Als "Kopie mislukt" wordt getoond, betekent dit dat de ontvanger en/of zender niet klaar waren voor kopiëren binnen de 60 seconden.

SMS-functie (Tekstbericht)

U kunt tekstberichten verzenden en ontvangen tussen andere vaste en mobiele telefoons die ook een compatibele SMS-functie en een netwerk hebben.

De SMS-functie is enkel beschikbaar als u bent geabonneerd op nummerherkenning.

◆◆ Nieuwe berichten schrijven en verzenden

U kunt een nieuw bericht schrijven en verzenden. Elk bericht kan tot 160 lettertekens bevatten.

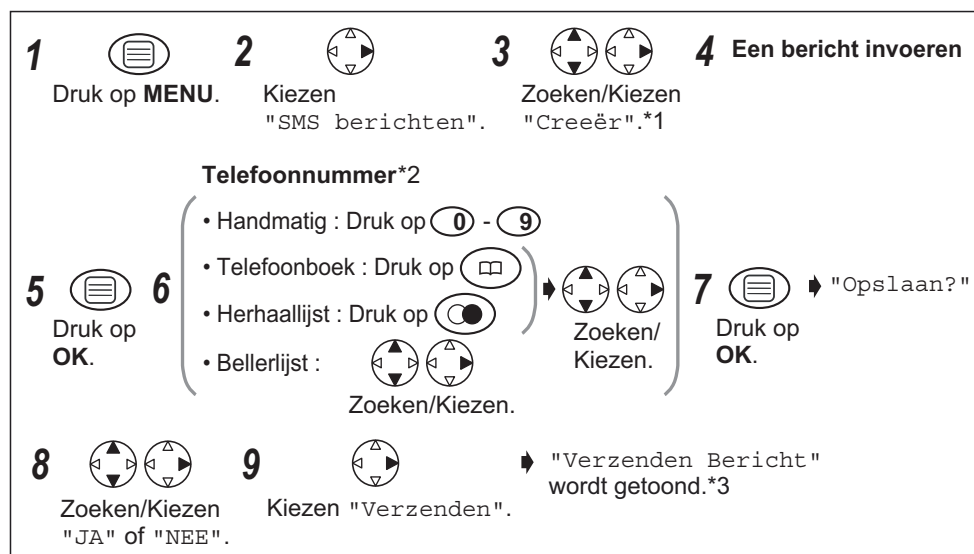

*1 Als het basisstation onvoldoende geheugen heeft om een bericht te verzenden, toont het display "SMS Lijst is vol SVP berichten wissen.". Het toestel keert dan terug naar de standbymodus. U kunt maximaal 50 berichten opslaan.

- U kunt ook de inputmodus veranderen. Zie "De inputmodus kiezen" (p. 23) voor meer informatie.

- Als het basisstation nog een bericht kan opslaan, wordt er "Laatste Tekst?" getoond. U kunt ervoor kiezen het laatste bericht te gebruiken of niet. Als u het laatste bericht wenst te gebruiken, druk dan op **OMHOOG** om het laatste bericht op te roepen.







*2 U kunt een telefoonnummer manueel invoeren, uit het telefoonboek, uit de bellerlijst of herhaallijst.

- Als u probeert om een bericht te verzenden met een nummer van meer dan 20 cijfers uit een van de lijsten, wordt er "Onbekend Nummer" getoond en het display keert terug naar "Voer Telnr in".

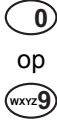
*3 Het display keert terug naar de standbymodus, daarna wordt "Bericht Overdragen" getoond.

SMS-functie (Tekstbericht)

Tekst invoeren

Toets	Opmerking
	Druk om de cursor te verplaatsen.
	Druk om lettertekens/cijfers in te voeren. (Items worden toegevoegd links van de cursor. Als de cursor aan het begin van een regel staat, wordt het item toegevoegd over de cursor.)
	Drukken om lettertekens te wissen. (Lettertekens worden toegevoegd links van de cursor. Als de cursor aan het begin van een regel staat, wordt de eerste letter gewist.) Houd ingedrukt om alle letters te wissen.
	Druk om te veranderen tussen hoofd-en kleine letters.
	Druk om een spatie tussen te voegen (behalve in de numerieke modus 0-9).
	Druk om een symbool tussen te voegen (behalve in de numerieke modus 0-9).
	Druk om een cijfer tussen te voegen tussen de lettertekens. Als u lettertekens invoert, druk dan op HERHAAL en dan op het gewenste nummer. Om terug te keren naar lettertekenmodus, opnieuw op HERHAAL drukken.

De inputmodus kiezen

Er zijn 5 inputmodi "LetterWise®" (standaard), Normaal (ABC), Grieks (ΑΒΓ), Extended (AÄÄ) en Numeriek (0-9).

(Terwijl een bericht wordt ingevoerd)	1		2		
		Druk op TELEFOONBOEK.		Zoek/selecteer de gewenste modus.*1	

*1 Als "LetterWise®" wordt geselecteerd, moet u de gewenste taal kiezen.

Druk op **OMHOOG** of **OMLAAG** om taal te kiezen en druk dan op **RECHTS**. Het display keert terug naar het bericht.

SMS-functie (Tekstbericht)





Tekst invoeren in modus "LetterWise®"

"LetterWise®" is de standaard inputmodus. "LetterWise®" is een vereenvoudigd tekstinvoersysteem. Het systeem geeft de gebruiker de meest waarschijnlijke letter die volgt op de al ingevoerde tekst.

Tekst invoeren in modus "LetterWise®"
<ul style="list-style-type: none"> Voer de lettertekens van het gewenste woord in door te drukken op de kiestoets 2 tot 9.
<ul style="list-style-type: none"> Als het getoonde letterteken niet juist is, kunt u dit veranderen door te drukken op # (soms verschillende keren).
<ul style="list-style-type: none"> Schrijf het woord verder en controleer telkens of de getoonde lettertekens juist zijn en verander indien nodig.
<ul style="list-style-type: none"> Om symbolen in te voeren, op de kiestoets 1 drukken. Als het gewenste symbool niet verschijnt, meermaals op 1 drukken tot het gewenste symbool verschijnt.

◆◆ Een bericht lezen/weergeven in de uitgaande lijst

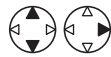
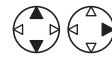
U kunt alle verzonden berichten weergeven in volgorde van tijd/datum.













1 	2 	3 	4 
Druk op MENU .	Kiezen "SMS berichten".	Zoeken/Kiezen "Verzend Lijst".	Zoek/selecteer het gewenste nummer.
5 	Schuif door het bericht.		

- Als het telefoonnummer van de persoon voor wie het bericht bestemd is, meer dan 16 cijfers heeft, kunt u in de lijst met uitgaande berichten de resterende cijfers zien door te drukken op de kiestoets **3**.

SMS-functie (Tekstbericht)

◆◆ Een bericht verzenden/veranderen/wissen uit/in de uitgaande lijst

U kunt een opgeslagen uitgaand bericht verzenden.



1 	2 	3  	4  
Druk op MENU .	Kiezen "SMS berichten".	Zoeken/Kiezen "Verzend Lijst".	Zoek/selecteer het gewenste nummer.
5 	6 	7  	
Schuif door het bericht.	Druk op RECHTS .	Zoeken/Kiezen "Verzenden", "Wissen" of "Wijzigen".	
8 {	"Verzenden": Ga verder vanaf stap 6 op pagina 22.		
	"Wissen":   → "Gewist"		
	Zoeken/Kiezen "JA".		
	"Wijzigen": Ga verder vanaf stap 4 op pagina 22.		

Draadloze telefoon

◆◆ Een tekstbericht ontvangen

Wanneer u een nieuw bericht ontvangt, knippert het symbool  op het display in de standbymodus en er klinkt een toonsignaal. Als het belvolume uit staat, wordt het toonsignaal niet gehoord. Wanneer het bericht is ontvangen, toont het display het volgende:





Wanneer dit bericht wordt getoond en een willekeurige toets wordt ingedrukt, keert het display terug naar de standbymodus en het symbool  stopt met knipperen. Wanneer het geheugen voor SMS-berichten vol is, knippert het symbool  **snel**. Er kunnen geen berichten worden ontvangen als het geheugen vol is.

SMS-functie (Tekstbericht)

◆◆ Een bericht lezen/weergeven in de inkomende lijst

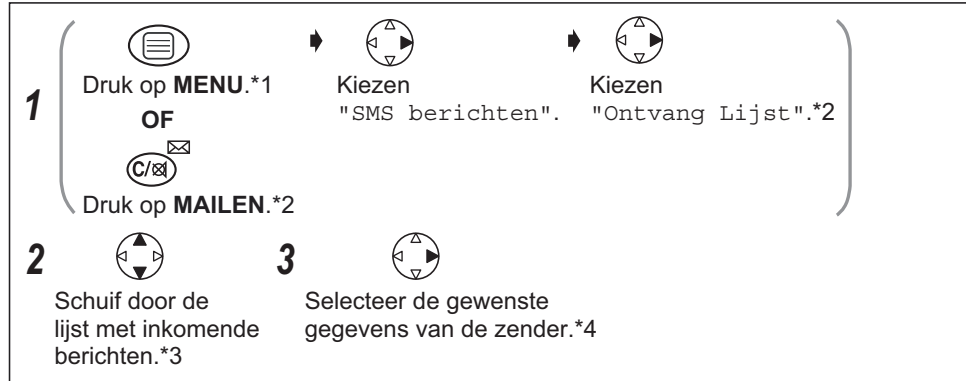
De lijst van inkomende berichten kan op twee manieren worden getoond. Met behulp van het menu en met een sneltoets.





- Als er ongelezen berichten zijn, blijft het symbool  op het display in de standbymodus.

^{*1} Als "Nieuwe SMS Ontvangen" wordt getoond, druk dan tweemaal op **MENU**.

^{*2} Het aantal nieuwe en het totale aantal ontvangen berichten wordt getoond. Als u de lijst raadpleegt en er geen berichten werden ontvangen, wordt er "Geheugen Leeg" getoond. Als het basisstation onvoldoende geheugen heeft om een bericht te ontvangen, toont het display "SMS Lijst is vol SVP berichten wissen.". De gegevens van de recentste zender worden getoond. Als de naam en het nummer zijn opgeslagen in het telefoonboek, wordt ook de naam getoond. Aangezien de SMS-serviceprovider 1 digitaal cijfer kan toekennen aan het telefoonnummer van de zender, kan het gebeuren dat de naam niet wordt getoond zelfs als naam en nummer zijn opgeslagen in het telefoonboek.

^{*3} Als er een "✓" naast de tijd staat, betekent dit dat het bericht al werd gelezen/ getoond.

Als het telefoonnummer van de zender meer dan 16 cijfers heeft, kunt u de resterende cijfers zien door op de kiestoets  te drukken.





^{*4} Druk op **LINKS** om terug te keren naar de lijst of druk op  om terug te keren naar de standbymodus.

SMS-functie (Tekstbericht)

Volg stappen 1 t/m 2 vóór het programmeren.

- 1**  →  →  **2**  
- Druk op **MENU**. Kiezen Kiezen Zoek/selecteer
OF "SMS berichten". "Ontvang Lijst". het gewenste
 Druk op **MAILEN**.
- Druk op **MAILEN**.



Inkomende berichten wissen/beantwoorden/wijzigen

- 3**  **4**   **5**  
- Druk op **RECHTS**. Zoeken/Kiezen "Wissen", "Antwoord" of "Wijzigen". "Wissen": Zoeken/Kiezen "Gewist"*1
 "JA".
 "Antwoord": Ga verder vanaf stap 4 op pagina 22.
 "Wijzigen": Ga verder vanaf stap 4 op pagina 22.

Het telefoonnummer van de zender opslaan in het telefoonboek

- 3**  **4**   **5** Ga daarna verder vanaf stap 3 van <Voor het kiezen> of <Herhaallijst> op pagina 19.
- Druk op **RECHTS**. Zoeken/Kiezen "Nummer opslaan".

De berichtenzender terugbellen

- 3**  **OF**  **4** 
- Druk op **SPREEK**. Druk op **SPEAKERPHONE**. Druk op **UIT** om het gesprek te beëindigen.

*1 "Gewist" wordt getoond en dan gaat het display naar het volgende bericht. Als het bericht is gewist, wordt er "Geheugen Leeg" getoond en daarna keert het toestel terug naar de standbymodus.

SMS-functie (Tekstbericht)

◆◆ Het nummer van het SMS-servicecentrum veranderen

Om SMS-tekstberichten te verzenden en te ontvangen, hebt u de telefoonnummers van uw SMS-berichtencentrum nodig.

Er zijn twee nummers voor ingesteld in uw telefoon.

Het telefoonnummer voor SMS-berichtencentrum 1 wordt gebruikt om tekstberichten te VERZENDEN, terwijl het nummer voor berichtencentrum 2 wordt gebruikt om tekstberichten te ONTVANGEN.

U kunt de voor ingestelde nummers indien nodig veranderen.

1		2	 Kiezen "SMS berichten".	3	  Zoeken/Kiezen "Parameters".	
4 4-cijferige PIN van basisstation*1		5	  Zoek/selecteer het gewenste berichtencentrum.			
6	Nummer berichtencentrum Voer het nummer van het berichtencentrum in.		7	 Druk op OK .	8	  Zoeken/Kiezen "Opslaan".

*1 De fabrieksinstelling is 0000.

Dit zijn de nummers die in uw telefoon werden ingesteld.
Berichtencentrum 1: 0673644444
Berichtencentrum 2: 06736444440

SMS-functie (Tekstbericht)

◆◆ SMS-lettertekentabel

“LetterWise®” lettertekentabel

Toetsen	1	ABC 2	DEF 3	GHI 4	JKL 5	MNO 6	PQRS 7	TUV 8	WXYZ 9
Getoond letterteken	. @ / : ; + - " , ! ? ¿ () [] { } ' & % \ ^ ~ < > = € £ \$ ¥ ¤ § # * _	ABC abc	DEFÈ ÉÈÈ defèé èè	GHIÏ ghïï	JKL jkl	MNOÖ mnoö	PQRS pqrs	TUVÛ tuvû	WXYZ wxyz

- Druk op **0** voor een spatie.
- Druk op ***** om de lettergrootte te veranderen;
Hoofdletter > Kleine letter, Kleine letter > Hoofdletter.
- Druk op **#** om het volgende voorgestelde letterteken te tonen.

“Normaal”, “Numeriek”, “Grieks” en “Extended” lettertekentabel

Toetsen	Normaal (ABC)	Grieks (ABΓ)	Uitgebreid (AÄÄ)	Numeriek (0-9)
1	. @ / : ; + - " , ! ? ¿ () [] { } ' & % \ ^ ~ < > = € £ \$ ¥ ¤ § # * _			1
ABC 2	ABC abc	ABΓ	A Ä Á Â Ã Ä Å Æ B C Ç a à á â ã ä å æ b c ç	2
DEF 3	DEF def	ΔEZ	D E È É Ê Ë Ì d e è é ê ë ì	3
GHI 4	GHI ghi	ΗΘΙ	G Ğ H I Ï Î Ë Ì g ğ h i ï î ï ï	4
JKL 5	JKL jkl	ΚΛΜ	J K L j k l	5
MNO 6	MNO mno	ΝΞΟ	M N Ñ O Ò Ó Ô Õ Ö Ø m n ñ o ò ó ô õ ö ø	6
PQRS 7	PQRS pqrs	ΠΡΣ	P Q R S Ş ß p q r s ş ß	7
TUV 8	TUV tuv	ΤΥΦ	T U Û Ü Û Ü V t u ù ú û ü v	8
WXYZ 9	WXYZ wxyz	ΧΨΩ	W X Y Z w x y z	9
0	Spatie	Spatie	Spatie	0

- Druk op ***** om de lettergrootte te veranderen;
Hoofdletter > Kleine letter, Kleine letter > Hoofdletter.

Instellingen van de handset





◆◆ Wekkeralarm

Volg stappen 1 t/m 3 vóór het programmeren.



Voordat u het wekkeralarm instelt, moet u eerst de klok instellen.

- 1**  Druk op **MENU**.
2  Zoeken/Kiezen
 "Handset instel.".
3  Zoeken/Kiezen
 "Wekker".

Wekkeralarm instellen

- 4**  Zoeken/Kiezen
 "Wekker instel.".
5 **Tijd**
 Voer de tijd in.
 4 cijfers.
 (24-urensysteem)
6  Druk op **OK**.
7  Kiezen
 "Opslaan".
8  Zoeken/Kiezen
 "UIT",
 "Eenmalig" of
 "Dagelijks Herh.".

Wekkeralarm in- en uitschakelen

- 4**  Zoeken/Kiezen
 "Wekker AAN/UIT".
5  Zoeken/Kiezen
 "UIT",
 "Eenmalig" of
 "Dagelijks Herh.".

- Om de bewerking af te sluiten, kunt u op elk moment drukken op .

Het wekkeralarm stopzetten: Het wekkeralarm zal 3 minuten lang afgaan. Als u het alarm hoort, druk dan op een kiestoets, **SPREEK**, **#**, *** of SPEAKERPHONE**. Het alarmsignaal stopt en het display keert naar de standbymodus terug.

Als "Eenmalig" is gekozen, wordt de instelling uitgeschakeld. In de spreek-of intercommodus weerklinkt het alarm pas nadat het gesprek is beëindigd.

Instellingen van de handset

◆◆ Belinstellingen

Volg stappen 1 t/m 3 vóór het programmeren.

- 1**  Druk op **MENU**.
2  Zoeken/Kiezen
 "Handset instel.".
3  Zoeken/Kiezen
 "Bel instel.".

Belvolume instellen

U hebt de keuze uit 6 niveaus en uit.

- 4**  Zoeken/Kiezen
 "Belvolume".
5  Zoek/selecteer
 het gewenste belvolume.

- Als "UIT" is gekozen, dan wordt "Toon uit" getoond.

Belritme instellen voor externe gesprekken/interne gesprekken/oproepen/ alarm

Voor elk belsignaal hebt u de keuze uit 20 belritmes.

- 4**  Zoeken/Kiezen
 "Ext. Belritme",
 "Int. Belritme",
 "Oproeptype" of
 "Wekkersignaal".
5  Zoek/selecteer
 het gewenste belritme.*1

Het belritme voor privé-oproepen kiezen

- 4**  Zoeken/Kiezen
 "Belgrp. Sig.".
5  Zoek/selecteer
 privénummer (1-9).
6  Zoek/selecteer het
 gewenste belritme.*1

- Om de bewerking af te sluiten, kunt u op elk moment drukken op .

*1 Als u één van de belritmes selecteert, blijft dit 10 seconden lang overgaan, zelfs als een beller een gesprek beëindigt. Het is dus mogelijk dat u een kiestoon hoort of dat er niemand aan de andere kant van de lijn is wanneer u opneemt.

Instellingen van de handset

◆◆ Toonsignaalinstellingen

U kunt de volgende geluiden in- of uitschakelen.

Toetstoon: Een toetstoon is te horen wanneer u een toets indrukt, en een bevestigingstoon en een foutmeldingstoon zijn tijdens de bediening te horen.

Gesprek wachttoon: Een gesprek wachttoon is te horen wanneer een extern gesprek tijdens een intercomgesprek wordt ontvangen.

Bereikalarm: Dit alarm is te horen wanneer u zich buiten het bereik van het basisstation begeeft.

Alarm "batterij leeg": Dit alarm is te horen wanneer de batterijen moeten worden opgeladen.

1 	2 	3 
Druk op MENU .	Zoeken/Kiezen "Handset instel."	Zoeken/Kiezen "Toonsign.instel".
4 	5 	
Zoeken/Kiezen "Toetssignaal", "Wachttoon", "Buiten Bereik" of "Batt. Leeg Sig."	Zoeken/Kiezen "AAN" of "UIT".	

- Om de bewerking af te sluiten, kunt u op elk moment drukken op .

◆◆ Display-instellingen

Standbymodus-display kiezen

1 	2 	3 
Druk op MENU .	Zoeken/Kiezen "Handset instel."	Zoeken/Kiezen "Display instel."
4 	5 	
Zoeken/Kiezen "Standby Display".	Zoeken/Kiezen "Basis Nummer" (nummer basisstation), "Handset Nummer" (nummer handset) of "UIT".	

- Om de bewerking af te sluiten, kunt u op elk moment drukken op .

Instellingen van de handset

Volg stappen 1 t/m 3 vóór het programmeren.





- 1**  Druk op **MENU**.
2   Zoeken/Kiezen
 "Handset instel."
3   Zoeken/Kiezen
 "Display instel."

Spreekmodus-display kiezen

Zelfs als u "Telefoonnummer" kiest, wordt de gespreksduur getoond op het display als u gesprekken ontvangt.

- 4**   Zoeken/Kiezen
 "Gespreksdisplay".
5   Zoeken/Kiezen
 "Gespreksduur" (Lengte van het gesprek) of
 "Telefoonnummer" (Telefoonnummer).

Displaytaal

- 4**   Zoeken/Kiezen "Kies Taal".
5   Zoek/selecteer de gewenste taal.*1

- Om de bewerking af te sluiten, kunt u op elk moment drukken op .
- *1 U kunt een van de 24 talen kiezen. Als u een taal instelt die u niet kunt lezen, zet de handsetinstellingen dan terug op hun beginwaarden.
 Druk op **MENU** \blacktriangleright **OMLAAG**, tweemaal \blacktriangleright **RECHTS** \blacktriangleright **OMHOOG** \blacktriangleright **RECHTS** \blacktriangleright **4-cijferige Handset-PIN** \blacktriangleright **OMHOOG** \blacktriangleright **OK**.



Alle instellingen van de handset worden teruggesteld op Fabrieksinstellingen (blz. 40), maar de gegevens van het telefoonboek worden bewaard.

◆◆ Kiesbeperking

Gespreksverbod aan/uit

Met het telefoonslot zijn alleen nog noodoproepen en interne gesprekken mogelijk.

- 1**  Druk op **MENU**.
2   Zoeken/Kiezen
 "Handset instel."
3   Zoeken/Kiezen
 "Kiesbeperking".
4   Zoeken/Kiezen
 "Gespreksverbod".
5 Pincode handset van 4 cijfers*1
6   Zoeken/Kiezen "AAN" of "UIT".*2

- Om de bewerking af te sluiten, kunt u op elk moment drukken op .
- *1 De fabrieksinstelling is 0000.
 *2 Kiest u "AAN", dan  wordt getoond.



Instellingen van de handset

Volg stappen 1 t/m 3 vóór het programmeren.





- | | | |
|---|---|--|
| 1 
Druk op MENU . | 2  
Zoeken/Kiezen
"Handset instel.". | 3  
Zoeken/Kiezen
"Kiesbeperking". |
|---|---|--|

Direct kiesnummer instellen

Nadat een direct kiesnummer is ingesteld en ingeschakeld, kunt u het directe kiesnummer alleen bellen door op **SPREK** of **SPEAKERPHONE** te drukken. Inkomende gesprekken worden aanvaard.

- | | | |
|--|---|--|
| 4  
Zoeken/Kiezen
"Snelkiezen". | 5 Telefoonnummer
Voer het directe kiesnummer in.
(max. 24 cijfers) | 6 
Druk driemaal op OK .*1 |
|--|---|--|

Direct kiezen in-/uitschakelen

- | | |
|---|--|
| 4  
Zoeken/Kiezen
"SnelkiesAAN/UIT". | 5  
Zoeken/Kiezen
"AAN" of "UIT".*1 |
|---|--|

- Om de bewerking af te sluiten, kunt u op elk moment drukken op .
- *1 Kiest u "AAN", dan "↳" wordt getoond.

◆◆ Overige instellingen

Pincode van de handset wijzigen

De fabrieksinstelling is 0000. Nadat u het wachtwoord (PIN) van de handset heeft geprogrammeerd, kunt u het niet meer opvragen. Wij raden u aan het wachtwoord van de handset te noteren. Indien u het wachtwoord vergeten bent, kunt u contact opnemen met het dichtstbijzijnde Panasonic Servicecentrum. 070-3314500

- | | | |
|--|---|--|
| 1 
Druk op MENU . | 2  
Zoeken/Kiezen
"Handset instel.". | 3  
Zoeken/Kiezen
"Overige instel.". |
| 4  
Zoeken/Kiezen
"PIN Wijzigen". | 5 Huidige 4-cijferige handsetpincode | |
| 6 Nieuwe 4-cijferige handsetpincode | 7 Nogmaals nieuwe 4-cijferige PIN van handset om te bevestigen | |

- Om de bewerking af te sluiten, kunt u op elk moment drukken op .

Instellingen van de handset

◆◆ Toetsblokkering

U kunt de kiestoetsen van de handset blokkeren. Wanneer de toetsblokkering is ingeschakeld, worden alleen inkomende gesprekken aanvaard. De toetsblokkering wordt opgeheven als de handset wordt uitgeschakeld.

Wanneer de toetsblokkering is ingeschakeld, zijn noodoproepen pas mogelijk na het opheffen van de toetsblokkering.

Toetsblokkering aan



Druk langer dan 2 seconden op **OK**.

Toetsblokkering uit



Druk langer dan 2 seconden op **OK**.

- " [X] " wordt getoond en alle kiestoetsen zijn geblokkeerd.

◆◆ R-functie (Recall)

De **R**-toets (Recall) wordt gebruikt om toegang tot speciale telefoondiensten te krijgen. Neem contact op met uw telefoonmaatschappij voor meer informatie. Als uw toestel op een PBX is aangesloten, krijgt u met de **R**-toets (Recall) toegang tot bepaalde functies van uw PBX, zoals het doorverbinden van een gesprek.

◆◆ Pauzefunctie (voor gebruikers van PBX-lijn/ internationale gesprekken)

De pauzefunctie wordt gebruikt als u voor het kiezen van een nummer een pauze nodig heeft wanneer u een PBX gebruikt of om toegang tot een buitenlands telefoonnetwerk te krijgen.

VOORBEELD; wanneer 9 (lijntoegangsnummer) wordt gekozen gevolgd door een pauze om toegang te krijgen tot een buitenlijn via een PBX:

1 9 2



Druk op **PAUZE**. *1

3 Telefoonnummer 4



Druk op **SPREEK**. *2

- Het invoeren van een pauze voorkomt dat u verkeerd kiest als u een nummer herhaalt of een opgeslagen nummer kiest.
- Drukt u één keer op **PAUZE**, dan vormt u een pauze. Drukt u meermaals op **PAUZE**, dan wordt de pauze langer.

*1 "P" wordt getoond op de LCD.

*2 U kunt ook op **SPEAKERPHONE** drukken om een gesprek te beginnen.

Instellingen van het basisstation

Volg stappen 1 t/m 2 vóór het programmeren.

- 1**  Druk op **MENU**.
- 2**  Zoeken/Kiezen
"Basis instel."  "Invoer Opdracht"

Pincode van het basisstation wijzigen

De fabrieksinstelling is 0000. Nadat u het wachtwoord (PIN) van de handset heeft geprogrammeerd, kunt u het niet meer opvragen. Wij raden u aan het wachtwoord van het basisstation te noteren. Indien u het wachtwoord vergeten bent, kunt u contact opnemen met het dichtstbijzijnde Panasonic Servicecentrum. 070-3314500

- 3**  **4** Huidige 4-cijferige basisstationpincode **5** Nieuwe 4-cijferige basisstationpincode
6 Ogmaals nieuwe 4-cijferige PIN van basisstation om te bevestigen

Kiesrestrictie

U kunt verhinderen dat één of meer geselecteerde handsets bepaalde telefoonnummers kunnen bellen. U kunt 10 kiesrestrictienummers (maximaal 8 cijfers) opslaan. Als u een restrictienummer kiest, wordt er geen verbinding gemaakt en knippert het restrictienummer.

- 3**  **4** 4-cijferige PIN van basisstation*1 **5** Handsetnummer Kies de gewenste handset.*2 **6**  Druk op **RECHTS**.
- 7** Telefoonnummer Voer het restrictienummer in. (maximaal 8 cijfers) **8**  Druk op **RECHTS**.
- 9**  Druk op **UIT**.
OF
Om door te gaan met het invoeren van kiesrestrictienummers, herhaalt u stappen 7 en 8. (maximaal 10 nummers)

Kiesrestrictie voor handset(s) opheffen

- 3**  **4** 4-cijferige PIN van basisstation*1 **5** Handsetnummer Kies de gewenste handset.*3 **6**  Druk op **RECHTS**. **7**  Druk op **UIT**.

- Om de bewerking af te sluiten, kunt u op elk moment drukken op .

*1 De fabrieksinstelling is 0000.

*2 Het nummer van de geselecteerde handset knippert.



*3 De geselecteerde handset(s) houdt (houden) op met knipperen.



Instellingen van het basisstation

Volg stappen 1 t/m 2 vóór het programmeren.

- 1**  Druk op **MENU**.
2  Zoeken/Kiezen
 "Basis instel."  "Invoer Opdracht"







Kiesrestrictienummer opheffen

3  **4** 4-cijferige PIN van **5**  **6**  Druk op **WISSEN**.
 basisstation*1 Druk meermaals op **RECHTS** totdat het gewenste kiesrestrictienummer wordt getoond. Druk op **WISSEN**.

7  Druk op **RECHTS**.
8 <om door te gaan> OF <om te eindigen>
 Herhaal de stappen 5 tot 7.  Druk op **UIT**.







Tijdsduur van het flash-sigitaal instellen

U kunt de tijdsduur van het flash-sigitaal wijzigen afhankelijk van de eisen van uw telefooncentrale of het openbare telefoonnet.

3  **4** Pincode basisstation van 4 cijfers*1 **5**  **6**  **7**  700 seconden OF  110 seconden **8**  Druk op **OK**.

Pauzeduur

U kunt een pauzeduur van 3 of 5 seconden instellen, afhankelijk van de eisen van uw centrale.

3  **4** 4-cijferige PIN van basisstation*1 **5**  **6**   3 Seconden OF  5 Seconden **7**  Druk op **OK**.

- Om de bewerking af te sluiten, kunt u op elk moment drukken op .
- De fabrieksinstelling wordt in het grijs getoond.

*1 De fabrieksinstelling is 0000.

Instellingen van het basisstation

Volg stappen 1 t/m 2 vóór het programmeren.

- 1**  Druk op **MENU**.
2  Zoeken/Kiezen
 "Basis instel."  "Invoer Opdracht"

Automatische route-selectie







Automatische route-selectie is een functie om de goedkoopste maatschappij voor langeafstandsgesprekken te kiezen.

Wanneer een zonecode (zonecodes) is (zijn) gekoppeld aan maatschappijcodes, hoeft u enkel de zonecode te kiezen. Er wordt dan automatisch gebeld met de goedkoopste maatschappij.

Neem contact op met uw telefoonmaatschappij voor informatie over de kosten voor deze carrierdiensten.

Maatschappijcode(s) opslaan







Eerst dient u zich te abonneren bij een tweede maatschappij. Vervolgens slaat u de code als volgt op:

3 	4  Pincode basisstation van 4 cijfers*1	5 	6  Aan 	2de maatschappijcode Voer de maatschappijcode in. (max. 7 cijfers)	7  Druk op OK.
--	---	--	--	---	---

Zonecode(s)/Landcode opslaan

Sla de zonecode(s) op waarvoor de gekozen maatschappij hogere tarieven vraagt dan de oorspronkelijke maatschappij. U kunt maximaal 25 zonecodes opslaan.

Als u geen zonecodes invoert, worden alle telefoonnummers gebeld via de maatschappijcode.

3 	4  4-cijferige PIN van basisstation*1	5 	6  Zonecode (max. 5 cijfers)	7  Druk op OK.*2	8  Druk op OK.
--	---	--	---	--	---

- Om de bewerking af te sluiten, kunt u op elk moment drukken op .

*1 De fabrieksinstelling is 0000.

*2 Herhaal de werkwijze vanaf stap 6 om nog meer zonecodes op te slaan.

Instellingen van het basisstation

Volg stappen 1 t/m 2 vóór het programmeren.

- 1**  Druk op **MENU**.
2  Zoeken/Kiezen
 "Basis instel.".  "Invoer Opdracht"

Internationale netwerk-services

Automatische route-selectie wordt ook gebruikt voor internationale gesprekken. Na abonnering bij een internationale netwerk-service, slaat u de voordeelcode voor internationale gesprekken op. Voor bepaalde landen geldt, dat de tarieven juist duurder zijn dan bij uw oorspronkelijke aanbieder.

Voer eerst "00 (interne code)" in en daarna de landcodes (maximaal 25 codes) op. Als in het Verkort kiesgeheugen telefoonnummers voorkomen die beginnen met "00", maar u gebruikt een voordeel-service waarbij "00" niet vereist is, zet u de Functie "Internationale code verwijderen aan".

AAN/UIT zetten van de Functie "Internationale code "00" verwijderen"

Bij sommige internationale netwerkservices is "00" niet vóór de landcode niet nodig. In dit geval zet u de verwijderen-modus AAN. "00" zal bij het kiezen automatisch worden gewist. De fabrieksinstelling is UIT.

3  **4**  Pincode basisstation van 4 cijfers*1 **5**  **6**  **7**  Druk op **OK**.

Automatische route-selectie in-/uitschakelen

3  **4**  4-cijferige PIN van basisstation*1 **5**  **6**  **7**  Druk op **OK**.

• Om de bewerking af te sluiten, kunt u op elk moment drukken op .

*1 De fabrieksinstelling is 0000.

Fabrieksinstellingen

◆◆ Handset terugstellen

U kunt alle instellingen van de handset op hun fabrieksinstellingen terugzetten.

1		2		3	
	Druk op MENU .		Zoeken/Kiezen "Handset instel."		Zoeken/Kiezen "Reset Handset".
4	Pincode handset van 4 cijfers*1		5		
				Zoeken/Kiezen "JA" of "NEE".	

- Om de bewerking af te sluiten, kunt u op elk moment drukken op .

*1 De fabrieksinstelling is 0000.

Fabrieksinstellingen van de handset

Functie	Fabrieksinstellingen
Wekkeralarmmodus	UIT
Alarmtijd	Wissen
Belvolume van de handset	3
Extern belsegnalritme van de handset	1
Intern belsegnalritme van de handset	1
Oproep-belsegnalritme van de handset	1
Wekkeralarm-belsegnalritme van de handset	1
Toetstoon	AAN
Gesprek wachttoon	AAN
Bereikalarm	UIT
Alarm batterij leeg	AAN
Standbymodusdisplay	Nummer basisstation
Spreekmodusdisplay	Gespreksduur
Displaytaal	Nederlands
Gespreksverbod	UIT
Stand voor direct kiezen	UIT
Direct kiesnummer	Wissen
Pincode handset van 4 cijfers	0000
Automatisch opnemen	UIT
Toegang tot basisstation	Automatische toegang tot basisstation
Herhaalgeheugen	Alles wissen
Luidsprekervolume van handset	Medium
Instellingen van de Walkie-Talkie	Groep
Invoermodus SMS-tekst	LetterWise®

Fabrieksinstellingen

◆◆ Instellingen van het basisstation terugstellen

1 	2 	3 
Druk op MENU .	Zoeken/Kiezen "Basis instel."	"Invoer Opdracht"
4 4-cijferige PIN van basisstation*1	5 	Druk op OK .

- Om de bewerking af te sluiten, kunt u op elk moment drukken op .

*1 De fabrieksinstelling is 0000.

Fabrieksinstellingen van het basisstation



Functie	Fabrieksinstellingen
Belmodus	Alle handsets
Aantal belsignalen	3
Flash tijd	110 msec
Pauzeduur	3 seconden
Handsets met kiesrestrictie	Alles wissen
Kiesrestrictienummers	Alles wissen
Pincode basisstation van 4 cijfers	0000
ARS-instelling	UIT
Maatschappijcode	Alles wissen
Zonecode	Alles wissen
Internationale "00"	UIT
Lijsten SMS-berichten	Alles wissen

Draadloze telefoon

Bedieningsfuncties voor gebruikers van meerdere toestellen

◆◆ Handset aanmelden bij een basisstation

Handset aanmelden

De bijgeleverde handset is reeds bij het basisstation aangemeld. Als u een optionele handset koopt, moet u deze aanmelden. Extra **KX-A145EX**-handsets zijn los verkrijgbaar. Maximaal 6 handsets kunnen worden aangemeld bij één basisstation. Met extra handsets kunt u een intercomgesprek voeren terwijl u een buitenlijn belt. De handset moet binnen 1 minuut na het indrukken van de -toets worden aangemeld. Als de handset niet binnen 1 minuut is aangemeld, drukt u op  en begint u opnieuw.

Laad de batterijen van een optionele handset ca. 7 uren op vóór het eerste gebruik.

1 	2  	3  	➔ "H/set Aanmelden"
Druk op MENU .	Zoeken/Kiezen "Handset instel..".	Zoeken/Kiezen "Aan/Afmelden".	
4 	5 Houd  op het basisstation ingedrukt (ongeveer 5 seconden lang) totdat het groene indicatielampje knippert.		
Druk op RECHTS .	• Als alle aangemelde handsets beginnen over te gaan (oproepfunctie), drukt u op  om het oproepen te stoppen en begint u opnieuw.		
6  	7 4-cijferige PIN (wachtwoord) van basisstation nadat "PIN Basis" is getoond.*1	8 	➔ Wanneer een handset met succes is aangemeld, weerklinkt een bevestigingstoon en licht het symbool  op.
Zoek/selecteer het gewenste beschikbare basisstationnummer waarbij u de handset wilt aanmelden.		Druk op OK .	

• Om de bewerking af te sluiten, kunt u op elk moment drukken op .

*1 De fabrieksinstelling is 0000.

Bedieningsfuncties voor gebruikers van meerdere toestellen

Een basisstation afmelden

U kunt elk basisstation afmelden waarbij uw handset is aangemeld.

1 	2 	3 
Druk op MENU .	Zoeken/Kiezen "Handset instel."	Zoeken/Kiezen "Aan/Afmelden".
4 	5 Pincode handset van 4 cijfers*1	6 
Zoeken/Kiezen "Afmelden Basis".		Zoek/selecteer het nummer van het basisstation dat u wilt afmelden.*2
7 	8 	
Druk op RECHTS .	Zoeken/Kiezen "JA" of "NEE".	

Een handset afmelden

Via uw handset kunt u uw eigen handset of andere handsets afmelden.

1 	2 	↪ "Invoer Opdracht"	3 
Druk op MENU .	Zoeken/Kiezen "Basis instel."		
4 4-cijferige PIN van basisstation*1	5 Handsetnummer	6 	↪ Wacht totdat "Basis instel." wordt getoond.
	Kies de gewenste handset.*3	Druk op OK .	

- Om de bewerking af te sluiten, kunt u op elk moment drukken op .





*1 De fabrieksinstelling is 0000.

*2 Het (De) gekozen basisstation(s) is (zijn) gemarkeerd met "✓".

*3 Het nummer van de geselecteerde handset knippert.

Bedieningsfuncties voor gebruikers van meerdere toestellen

Volg stappen 1 t/m 4 vóór het programmeren.

- 1  2  → "Invoer Opdracht" 3  4  4-cijferige PIN van basisstation*1
- Druk op MENU. Zoeken/Kiezen "Basis instel."

Belmodus kiezen;
De modus **Alle handsets** instellen

- 5  6  Druk op OK.
- Modus Alle handsets

De modus **Geselecteerde handsets** instellen

- 5  6 **Handsetnummers** *2 7  Druk op OK.
- Modus Geselecteerde handsets Druk op de nummers van de gewenste handsets.

De modus **Geselecteerde dan Alle handsets** instellen



Op de geselecteerde handset(s) gaat een gekozen aantal belseignalen over. Als niet wordt opgenomen, gaan alle handsets over.

- 5  6 **Handsetnummers***2 7  Druk op **RECHTS**.
- Modus Geselecteerde dan alle handsets Druk op de nummers van de gewenste handsets.
- 8 **Aantal belseignalen***3 9  Druk op **OK**.
- Kies het gewenste aantal belseignalen. (maximaal 6 belseignalen)

- Om de bewerking af te sluiten, kunt u op elk moment drukken op .
- De fabrieksinstelling wordt in het grijs getoond.

*1 De fabrieksinstelling is 0000.

*2 Het nummer van de geselecteerde handset knippert.

*3 Druk één van de kiestoetsen  t.e.m.  in om het aantal belseignalen in te voeren.

Bedieningsfuncties voor gebruikers van meerdere toestellen

◆◆ Basisstation kiezen

Wanneer automatische toegang tot het basisstation is gekozen en u zich buiten het radiobereik van het huidige basisstation begeeft, gaat de handset automatisch op zoek naar andere aangemelde basisstations.

Wanneer een specifiek basisstation is gekozen, zal de handset alleen werken via dat basisstation. Gesprekken (zowel inkomende als uitgaande) kunnen alleen worden gevoerd via het gekozen basisstation, zelfs in een overlappend gebied tussen naburige basisstations.

1		2		3		4	
	Druk op MENU.		Zoeken/Kiezen "Handset instel."		Zoeken/Kiezen "Kies Basis".		Zoek/selecteer "Automatisch" of een specifiek basisstation.

- Om de bewerking af te sluiten, drukt u om het even wanneer op .
- Zelfs als "Automatisch" gekozen is, wordt dit opgeheven als de handset aangemeld is op het andere basisstation.

Bediening van extra basisstations: U kunt uw handset aanmelden bij en gebruiken met maximaal 4 basisstations. Elk basisstation vormt 1 radiocel. Als de afzonderlijke basisstations met dezelfde telefoonlijn verbonden zijn, kunt u het werkingsbereik van het systeem uitbreiden door de basisstations zo te plaatsen dat de twee radiocellen elkaar overlappen. Als de handset op AUTOMATISCH kiezen van het basisstation is ingesteld, zal hij in de standbymodus automatisch naar het tweede basisstation overschakelen zodra hij buiten het bereik van het eerste basisstation is. Het is niet mogelijk gesprekken door te verbinden tussen basisstations (dit kan alleen tussen handsets die met hetzelfde basisstation verbonden zijn).

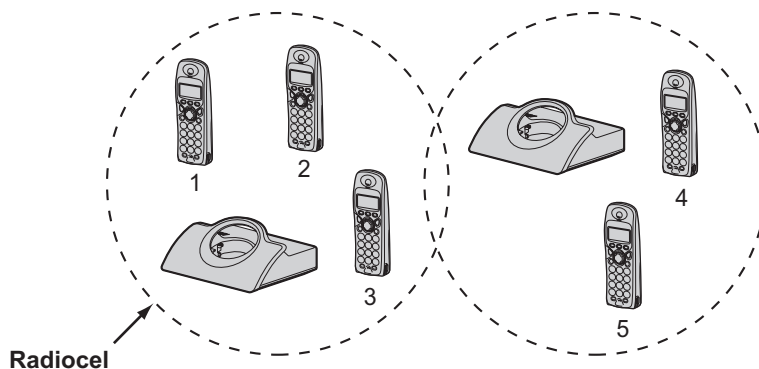

Radiocel
Voorbeeld:
Extra handsets
(KX-A145EX)
aangemeld bij
2 basisstations.

Opmerking: een gesprek wordt verbroken als men zich met de handset van de ene radiocel naar een andere verplaatst.

Intercom

Intercom tussen handsets

Tussen uw handsets is een intercomgesprek in twee richtingen mogelijk. Bijvoorbeeld als handset 1 belt naar handset 2.



- Om op te hangen, drukt u op .
- Intercomgesprekken kunnen worden gevoerd binnen de radiocel van het huidige basisstation, maar niet met toestellen in aangrenzende radiogebieden.

Een gesprek doorverbinden naar een andere handset/Vergaderen

De intercom kan tijdens een gesprek worden gebruikt om een extern gesprek door te verbinden tussen handsets die bij hetzelfde basisstation aangemeld zijn. Bijvoorbeeld, handset 1 verbindt een gesprek door naar handset 2.



- Om op te hangen, drukt u op .

^{*1} U kunt ook op een willekeurige kiestoets, **INTERCOM**, **#**, ***** of **SPEAKERPHONE** drukken.

^{*2} Door op  te drukken na het indrukken van het gewenste handsetnummer, kunt u het gesprek doorverbinden naar een andere handset zonder met de andere handset te spreken.

Als het doorverbonden gesprek niet binnen 30 seconden wordt beantwoord, gaat handset 1 opnieuw over.

^{*3} Wanneer handset 2 een doorverbonden gesprek beantwoordt, drukt u op  om het doorverbinden te voltooien of op kiestoets **3** om een vergaderinggesprek te starten.

Walkie-Talkie

Met de functie Walkie-Talkie kunnen handsets met elkaar bellen buiten het bereik van het basisstation. Als de handsets in de Walkie-Talkiemodus staan, kunnen geen externe gesprekken worden ontvangen. Enkel een KX-A145EX-handset met Walkie-Talkiefunctie kan bellen met een andere handset. In deze modus is de gespreksduur ongeveer 6 uur.

Bereik:

Het maximumbereik tussen twee handsets in Walkie-Talkiemodus is tot 50 meter binnen en 300 meter buiten.

◆◆ De Walkie-Talkiemodus instellen

U kunt de Walkie-Talkiemodus instellen. Er zijn twee types. Gemeenschappelijke basisstationmodus en groepmodus. De fabrieksinstelling is groepmodus.

- In gemeenschappelijke basisstationmodus kan er enkel worden gebeld tussen handsets die aangemeld zijn op een gemeenschappelijk basisstation. Indien de handsets aangemeld zijn op meer dan een basisstation, moet hetzelfde basisstation worden gekozen.

Merk a.u.b. op dat de functie niet werkt indien AUTOMATISCH is ingesteld in de basisstationselectie.

Als gemeenschappelijke modus is gekozen en de handset niet aangemeld is op het basisstation, weerklinkt er een foutmeldingstoon.

- In groepmodus is communicatie mogelijk tussen handsets die beide ingesteld zijn op deze modus en die een gemeenschappelijke groep-ID hebben.

Zo zijn de handsets niet afhankelijk van het basisstation waarop ze aangemeld zijn en kunnen ze ook buiten het bereik van het basisstation werken.





- Om de bewerking af te sluiten, kunt u op elk moment drukken op .
- *1 U kunt 3 cijfers kiezen. De standaardinstelling is 000. Noteer uw code ergens.
- *2 De standaardinstelling is 1.

BELANGRIJK: Elk handset moet een eigen uniek nummer hebben.

Walkie-Talkie

◆◆ De Walkie-Talkiemodus AAN/UIT schakelen

Om de Walkie-Talkiefunctie te gebruiken, moeten alle bij het gesprek betrokken handsets in Walkie-Talkiemodus staan.

1  Druk op MENU .	2  Zoeken/Kiezen "Walkie-Talkie".	3  Zoeken/Kiezen "AAN" of "UIT".*1
--	--	---







- Om de bewerking af te sluiten, kunt u op elk moment drukken op .



*1 Als de Walkie-Talkiemodus AAN staat, wordt het handsetnummer getoond na "Walkie-Talkie" in de eerste regel van het display.

◆◆ Spreken in Walkie-Talkiemodus

Voordat u verder gaat met deze functie dient u te controleren of de Walkie-Talkiemodus ingeschakeld is en of de juiste Walkie-Talkiemodus gekozen is.

Bijvoorbeeld als handset 1 belt naar handset 2.

<Handset 1>			
1  Druk op INTERCOM . OF  Druk op SPREEK . OF  Druk op SPEAKERPHONE .	2  Druk op het nummer van de gewenste handset.*1	<Handset 2>	
		3  Druk op SPREEK .*2	

- Om op te hangen, drukt u op .
 - U drukt op **OMHOOG** of **OMLAAG** om het volume bij te regel in Walkie-Talkiemodus.
- *1 De zender kan  invoeren als een intern nummer op afstand. In dit geval worden alle handsets in Walkie-Talkiemodus gebeld.
- *2 U kunt ook op een willekeurige kiestoets, **INTERCOM**, **#**,  of **SPEAKERPHONE** drukken.

Gebruik van de riemclip

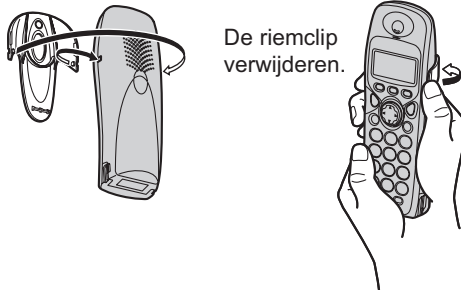

De riemclip verwijderen.

U kunt de handset aan uw riem of tas hangen met de riemclip.

Optionele koptelefoon

Door de optionele koptelefoon te gebruiken, kunt u handenvrij telefoneren. Gebruik enkel de Panasonic KX-TCA89EX-koptelefoon.



De optionele koptelefoon aansluiten op de handset

Open de koptelefoonaansluiting en sluit de optionele koptelefoon erop aan zoals getoond.

Wandmontage



Dit toestel is geschikt voor wandmontage.

- Bevestig schroeven in de wand. De horizontale afstand tussen het midden van de schroefgaten moet 8 cm bedragen.
- Sluit de wisselstroomadapter en het telefoonsnoer aan.
- Leid de draden zoals aangegeven en monteer vervolgens het toestel.

Overige informatie

Boormal

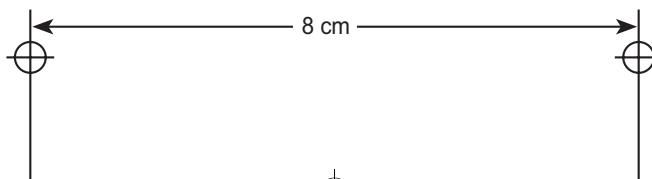



Voordat u om hulp vraagt

Als er een probleem met het toestel is, dient u het los te koppelen van de telefooncontactdoos en dient u in plaats daarvan een goed werkende telefoon aan te sluiten.



Als het probleem zich ook voordoet met de goed werkende telefoon, neem dan contact op met de klantenservice van uw telefoonmaatschappij.

Als de goed werkende telefoon probleemloos werkt, ligt het probleem waarschijnlijk bij uw toestel. Neem in dit geval contact op met uw leverancier voor advies. Uw telefoonmaatschappij kan een serviceoproep voor een toestel dat niet door haar is geleverd, aanrekenen.

Schakel de spanning UIT en weer AAN (handset)/Koppel de wisselstroomadapter los en sluit hem weer aan (basisstation).

Probleem	Mogelijke oorzaak	Oplossing
Display is leeg.	<ul style="list-style-type: none"> Handset is niet ingeschakeld. 	<ul style="list-style-type: none"> Schakel de handset in (blz. 8).
Handset kan niet worden ingeschakeld.	<ul style="list-style-type: none"> Er zitten geen batterijen in. De batterijen zijn niet opgeladen. 	<ul style="list-style-type: none"> Plaats de 2 bijgeleverde oplaadbare batterijen (blz. 4). Plaats de handset op het basisstation en sluit de wisselstroomadapter aan op het basisstation en op een stopcontact (volledig opladen duurt 7 uren).
Het batterijplaatsymbool laat geen voortgang zien.	<ul style="list-style-type: none"> Oplaadcontact is vuil. Basisstation is niet ingeschakeld. 	<ul style="list-style-type: none"> Reinig het oplaad-/batterijcontact en probeer opnieuw op te laden. Sluit de wisselstroomadapter op het basisstation en op het stopcontact aan.
Het symbool  knippert.	<ul style="list-style-type: none"> Handset is niet bij het basisstation aangemeld. Handset buiten het bereik van het basisstation. Basisstation ontvangt geen stroom. 	<ul style="list-style-type: none"> Meld de handset bij het basisstation aan. Breng de handset dichterbij het basisstation. Sluit de wisselstroomadapter op het basisstation en op het stopcontact aan.
Er klinkt een ingesprektoon van de handset wanneer  wordt ingedrukt.	<ul style="list-style-type: none"> Handset buiten het bereik van het basisstation. Er is een andere handset in gebruik. 	<ul style="list-style-type: none"> Breng de handset dichterbij het basisstation. Wacht tot de andere gebruiker het gesprek heeft beëindigd.
Geen kiestoon.	<ul style="list-style-type: none"> Telefoonlijn is niet aangesloten. 	<ul style="list-style-type: none"> Steek het telefoonsnoer in de telefooncontactdoos. Schakel de spanning UIT en weer AAN.

Voordat u om hulp vraagt

Probleem	Mogelijke oorzaak	Oplossing
U kunt niet bellen.	<ul style="list-style-type: none"> • Gespreksverbod ingesteld. • Het gekozen nummer is een restrictienummer. • Toetsblokkering is ingeschakeld. 	<ul style="list-style-type: none"> • Schakel deze functie uit. • Verwijder het nummer uit de lijst van restrictienummers. • Schakel de toetsblokkering UIT.
Handset gaat niet over.	<ul style="list-style-type: none"> • Belsignaal is uitgeschakeld. 	<ul style="list-style-type: none"> • Stel het belsignaal in op één van de 6 mogelijke volumenniveaus.
Herhalen van het laatst gekozen nummer werkt niet.	<ul style="list-style-type: none"> • Het nummer is langer dan 24 cijfers. 	<ul style="list-style-type: none"> • Herhaal het nummer handmatig.
Nummerherkenning werkt niet.	<ul style="list-style-type: none"> • Service niet aangeboden. • Beller heeft een geheim nummer. 	<ul style="list-style-type: none"> • Nummerherkenning moet bij uw telefoonmaatschappij worden aangevraagd.
Het symbool  knippert.	<ul style="list-style-type: none"> • Batterij leeg. 	<ul style="list-style-type: none"> • Laad de batterijen op.
Het symbool  is verdwenen.	<ul style="list-style-type: none"> • Verkeerd batterijtype gekozen. 	<ul style="list-style-type: none"> • Kies het juiste batterijtype.
Het lukt u niet om de handset bij het basisstation aan te melden.	<ul style="list-style-type: none"> • De handset is reeds aangemeld bij het maximum aantal basisstations. • Het maximum aantal handsets is reeds aangemeld bij het basisstation. • Er is een verkeerde pincode ingevoerd (standaard 0000). • Storing door elektrische apparatuur in de buurt. 	<ul style="list-style-type: none"> • Wis aangemelde basisstations die u niet gebruikt van de handset. • Wis aangemelde handsets die u niet gebruikt van het basisstation. • Bel de helpdesk van Panasonic als u de pincode verloren bent. • Plaats het basisstation/de handset uit de buurt van elektrische apparaten die storing veroorzaken (b.v. TV, radio).
Het belsignaal van een extern gesprek kan wat vertraagd overgaan.	<ul style="list-style-type: none"> • Als SMS-functie is geïnstalleerd. 	<ul style="list-style-type: none"> • Dit is normaal.

Overige informatie

Voordat u om hulp vraagt

SMS-tekstbericht

Probleem	Mogelijke oorzaak	Oplossing
Kan geen bericht verzenden.	<ul style="list-style-type: none"> • U bent niet geabonneerd op nummerherkenning. • Het nummer van het SMS-centrum is niet opgeslagen in uw telefoon. • Het bericht werd onderbroken tijdens het verzenden. 	<ul style="list-style-type: none"> • Nummerherkenning moet bij uw telefoonmaatschappij worden aangevraagd. • Sla het nummer op. • Wacht tot het bericht is verzonden voordat u andere telefoonfuncties gebruikt.
Kan geen bericht verzenden of ontvangen.	<ul style="list-style-type: none"> • Geheugen is vol. 	<ul style="list-style-type: none"> • Wis berichten in de lijst met uitgaande/inkomende berichten.

Foutcode	Beschrijving
FD	<ul style="list-style-type: none"> • Geen verbinding mogelijk met het SMS-centrum. Controleer of u de juiste telefoonnummers van het SMS-centrum hebt.
FE	<ul style="list-style-type: none"> • Er was een probleem met het verzenden van het bericht.
EO	<ul style="list-style-type: none"> • Uw nummer is ingehouden of u bent niet geabonneerd op een nummerherkenningservice.

Technische informatie

Technische gegevens

Standaard:	DECT = (D <u>igital</u> <u>E</u> nhanced <u>C</u> ordless <u>T</u> elecommunications) GAP = (G <u>eneric</u> <u>A</u> ccess <u>P</u> rofile)
Aantal kanalen:	120 duplexkanalen
Frequentiebereik:	1,88 GHz tot 1,9 GHz
Duplexmethode:	TDMA (Time Division Multiple Access)
Kanaalafstand:	1728 kHz
Bitsnelheid:	1152 kbit/sec.
Modulatie:	GFSK
RF-overdrachtcapaciteit:	ongeveer 250 mW
Spraakcodering:	ADPCM 32 kbit/sec.
Stroomvoorziening:	Wisselstroomadapter 220 - 240 V, 50 Hz
Stroomverbruik, basisstation:	5 VA
Bedrijfsomstandigheden:	5 - 40 °C, 20 - 80 % relatieve luchtvochtigheid (droog)
Afmetingen, basisstation:	ca. (58 mm x 128 mm x 105 mm) x 170 g
Afmetingen, handset:	ca. (143 mm x 48 mm x 32 mm) x 120 g

- Wijzigingen van technische gegevens voorbehouden.
- De afbeeldingen in deze handleiding kunnen enigszins afwijken van het originele toestel.

Aansluitingen:

Het toestel werkt niet tijdens een stroomuitval. Wij raden u aan een standaardtelefoon op dezelfde lijn aan te sluiten voor het geval de stroom zou uitvallen.

“Eatoni en LetterWise zijn handelsmerken van Eatoni Ergonomics, Inc.”

Overige informatie

Index

Accessoires	2	Handset	
Alarm "batterij leeg".....	32	Aanmelden.....	42
Automatisch opnemen	9	Belsignaal	31
Automatische route-selectie		Display.....	7
In-/uitschakelen	39	Fabrieksinstellingen	40
Internationale netwerk-services	39	Oproepen.....	10
Zonecode(s)/Landcode opslaan	38	Terugstellen	40
Basisstation		Wachtwoord (PIN)	34
Fabrieksinstellingen	41	Zoekfunctie	10
Kiezen	45	In-/uitschakelen	8
Terugstellen	41	Installatie.....	4
Wachtwoord (PIN).....	36	Intercom.....	46
Batterijen		Kiesrestrictie	
Installeren	4	Kiesrestrictie voor handset(s)	
Levensduur	5	opheffen.....	36
Opladen	5	Kiesrestrictienummer opheffen	37
Waarschuwing	3	Klok en datum	8
Bellerijst		Koptelefoon, optioneel	49
Opslaan.....	19	Ontvangstvolume	9
Terugbellen	13	Paufunctie	35
Wijzigen	13	R-functie (Recall)	35
Wissen	13	Riemclip	49
Belritme	31	SMS-functie	22
Belvolume	31	Speakerphone	10
Bereikalarm	32	Technische gegevens	53
Direct kiesnummer	34	Telefoonboek	
Display		Opslaan	14, 19
Spreekmodus.....	33	Verkorte kiestoets	20
Standbymodus	32	Tijdsduur van het flash-sigitaal instellen	37
Een basisstation afmelden	43	Toets	
Een handset afmelden	43	Blokking	35
Flash tijd	37	Toonsignaal	32
Garantie	55	Toonsignaalinstellingen	32
Gesprekken		Vergaderen	46
beantwoorden	9	Walkie-Talkie	47
beëindigen	9	Wandmontage	49
beginnen	8, 11	Wekkeralarm.....	30
Nummer herhalen	11	Wisselstroomadapter	2, 4
Gesprekken beginnen			
met behulp van het telefoonboek.....	18		
Nummer herhalen	11		
Terugbellen	13		

 GARANTIEBEWIJS Zorgvuldig door koper te bewaren tezamen met gedateerde koopbon	Dealerstempel	
	Type no.	
	Serie no.	
	Datum aankoop	

Onze producten zijn met uiterste zorg geproduceerd en van zeer hoge kwaliteit. Wij garanderen de ongestoorde werking van het apparaat gedurende één jaar na aankoopdatum, mits het apparaat werd gebruikt zoals in de handleiding is aangegeven.

Op verbruiksmaterialen, op accu's of batterijen en op beschermingsmiddelen wordt géén garantie verleend.

De garantie vervalt indien er door anderen wijzigingen zijn aangebracht in of aan het apparaat of indien het defect is ontstaan door ondeugdelijke verbruiksmaterialen of accessoires of ten gevolge van invoeden van buiten af.

Garantie wordt uitsluitend verleend aan de hand van dit originele garantiebewijs en de gedateerde aankoopbon.

Afwijkende bepalingen

1. Voor V.P.S. projectiebuizen, (thermische) printerkoppen, fotokopieerapparatuur en elektronische whiteboards geldt een garantieperiode van 6 maanden op material en arbeidsloon.
2. Voor reparatie aan telefoonapparatuur, telefooncentrales, professionele magnetronovens, fotokopieerapparatuur, elektronische whiteboards, facsimileapparatuur en laserbeamprinters dient u altijd eerst uw dealer te raadplegen.
3. Voor mobiele service aan videoprojectie systemen, professionele magnetronovens, elektronische whiteboards, en fotokopieerapparatuur, worden na 3 maanden na aankoopdatum van het apparaat voorrijkosten berekend.
4. Voor magnetronbuizen geldt een garantieperiode van 2 jaar op het materiaal en van 12 maanden op het arbeidsloon.
5. Het reinigen van videokoppen valt niet onder garantie. Raadpleeg altijd uw gebruiksaanwijzingen of uw dealer.
6. De volgende onderdelen vallen buiten garantie: snoeren, fluorescentiebuizen, stofkappen, glasplaten, keramiekplaten en antennes.
7. a) Voor videokoppen geldt een garantieperiode van 3 maanden of (indien eerder) 500 uur.
b) Voor videokoppen van het DVCPRO systeem geldt een garantieperiode van 12 maanden of (indien eerder) 1000 uur.
8. Voor de bronlamp van de LCD videoprojectoren geldt een garantieperiode van 30 dagen resp. tot 500 uur.
9. De software updates van de professionele non-lineaire videomontage systemen vallen buiten deze garantie bepalingen.

Voor reparatie van apparatuur in Nederland, dient de apparatuur franco verzonden te worden aan:

PANASONIC-CENTRE NEDERLAND (Servicom b.v.),
Zonweg 60, 2516 BM DEN HAAG
tel.: 070 -3314500, fax.: 070 -3477185

Hierbij verklaart Panasonic Communications Co., Ltd. dat deze draadloze Dect-telefoon in overeenstemming is met de essentiële eisen en de andere relevante bepalingen van richtlijn 1999/5/EC.

Een kopie van de verklaring van de fabrikant inzake de conformiteit met de essentiële eisen van de R&TTE-richtlijn is beschikbaar op het volgende internetadres:

<http://doc.panasonic-tc.de>

Voor latere naslag

Serienr. _____ Aankoopdatum _____

(vermeld op de onderkant van het toestel)

Naam en adres van de leverancier _____

Voeg het originele aankoopbewijs bij of bewaar het voor het geval dat een reparatie onder garantie moet worden uitgevoerd.

Klantenservice-Helplijn, tel. nr.: 070-3314500

CE0436

1999/5/EC

Wijzigingen van technische gegevens voorbehouden.

Klantenservice-Helplijn:

PANASONIC-CENTRE NEDERLAND (Servicom b.v.)

Zonweg 60

2516 BM Den Haag

telnr. 070-3314500

faxnr. 070-3314381

E-mail: info@pcn.panasonic.nl

Verkoopafdeling:

HAAGTECHNO BV

POSTBUS 236

5201 AE DEN BOSCH

telnr. 073-6402579

faxnr. 073-6415200

Panasonic Communications Co., Ltd.

1-62, 4-chome, Minoshima, Hakata-ku, Fukuoka 812-8531, Japan

PQQX13758ZB D0603-1073